

Belügyi Rendészeti Ismeretek Munkafüzet

A rendészeti szakközépiskolás és pályorientációs képzést folytató
középfokú tanintézmények számára



SZÉCHENYI TERV

Belügyi Rendészeti Ismeretek Munkafüzet

A rendészeti szakközépiskolás és pályaorientációs képzést folytató
középfokú tanintézmények számára

Készült a TÁMOP 2. 2. 3-9/1-2009-0003. számú program keretében,
az Országos Rendészeti TISZK (www.ortiszk.hu) megbízásából

Budapest
2011.

SZERZŐK

Dr. Pokker Zoltán
(A hivatásos állományba történő felvétel feltételei)

Barkóczy Elvira
vezető főtanácsos
Belügyminisztérium
Országos Katasztrófavédelmi Főigazgatóság

Cseffó Károly
környezet és tűzvédelmi mérnök
Belügyminisztérium
Országos Katasztrófavédelmi Főigazgatóság
(Katasztrófavédelemi alapismeretek)

SZERKESZTÉS ÉS UTÓMUNKÁK
Re-Doctum Kft.

A HIVATÁSOS ÁLLOMÁNYBA TÖRTÉNŐ FELVÉTEL FELTÉTELEI

1. Írja a kipontozott vonalra az oda illő kifejezéseket, ezáltal tegye helyessé a mondatokat!

A _____ az embernek az a joga, hogy saját akaratnyilatkozatával, saját nevében szerezhessen jogokat és vállalhat kötelezettségeket. Kizárólag azt az embert illeti meg, aki az ügyei viteléhez szükséges belátási képességgel rendelkezik, azaz akaratnyilatkozata kialakításában szellemi és/vagy testi fogyatékosága nem akadályozza.

A _____ a születési nap 0 órájától a tizennyolcadik életév betöltési napja 0 órájáig tart, amikor a személy nagykorúvá, cselekvőképessé válik.

_____ az, aki a bűncselekmény elkövetésekor tizennegyedik életévét betöltötte, de a tizennyolcadikat még nem.

2. Válassza ki a meghatározás vastagon szedett fogalmi elemei közül a helyeseket, és aláhúzással jelölje!

Hivatásos szolgálati viszony **önkéntes jelentkezés / sorozás / pályázat alapján** azzal a **17. / 18. / 20.** életévét betöltött, de 37 évnél nem idősebb, cselekvőképés, állandó belföldi lakóhellyel rendelkező, a rendfokozati állománycsoporthoz meghatározott **műveltségi szintű / egyéni képzettségű / iskolai végzettségű**, szakképzettségű magyar állampolgárral létesíthető...

3. Olvassa el az alábbi idézetet, és válaszoljon a kérdésekre!

„A Bizottság v. Belgium ügyben az Európai Bíróság úgy fogalmazott, hogy a közszolgálati alkalmazás olyan beosztás ellátását jelenti, amely közjogi felhatalmazás alapján végzett közhatalom gyakorlását foglalja magában, amely az állam általános vagy helyhatósági szerv, pl. önkormányzat speciális érdekeinek védelmének felelősségével jár. Ezek az állások különleges lojalitást követelnek meg az állam felé az ilyen állásokat betöltő személyek részéről, valamint a jogok és kötelezettségek olyan kölcsönösségét, ami az állampolgársági kötelék alapját képezi. Ily módon a kivétel alá tartozó állások azokra korlátozódnak, amelyek – az ellátandó feladatokra és felelősségi körökre tekintettel – kifejezetten a közszolgálati tevékenységek jellemzőit mutatják.”

I. Mire vonatkozik az Európai Bizottság idézett véleménye?

II. Melyik felvételi követelménnyel hozható összefüggésbe az idézet szövege?

III. Mivel indokolja az Európai Bíróság véleményét?

- _____
- _____

4. Tegyen X-et a megfelelő oszlopba aszerint, hogy igaz vagy hamis a meghatározás!

ÁLLÍTÁSOK	IGAZ	HAMIS
A hivatásos állomány fizikai állapotának felmérését minden évben meg kell ismételni.		
A fizikai alkalmassági vizsga 7 eleméből a jelöltek bármely négyet szabadon kiválaszthatnak és teljesíthetnek.		
Az erőnléti vizsga teljesítményértékelése korosztályonként változó.		
A fizikai felmérés értékelésénél lehetőség nyílik a maximális teljesítmény elérése esetén többlet pontok megszerzésére.		
Az alkalmassági kérdőív valótlan kitöltése később „Alkalmatlan” minősítést eredményezhet.		

5. Kutatómunka eredményeképpen írja le a Rendőrtiszti Főiskola/Nemzeti Közszerológálati Egyetem nappali tagozatán alapképzés formájában oktatott szakokat és szakirányokat!

_____ szak

- _____
- _____
- _____

_____ szak

- _____
- _____
- _____
- _____
- _____
- _____

6. Kutassa fel, hogy a rendészeti oktatást végző intézmények felvételi eljárásaikban milyen kedvezményt biztosítanak a fizikai követelmény teljesítésének körében!

7. Nevezze meg, és írja a vonalra a hivatásos állományba tartozók korlátozott alkotmányos jogait!

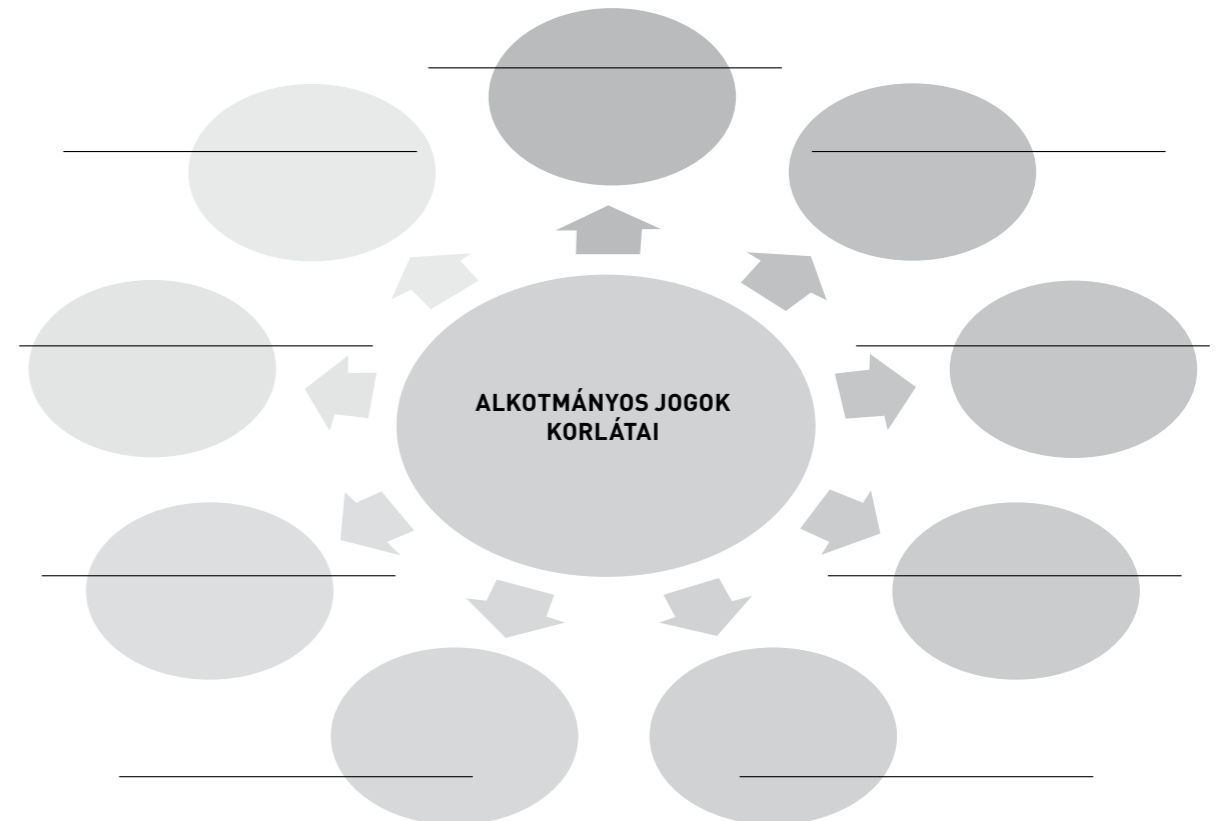

8. Írja az egyes titokfajták alá a hozzájuk illő példák sorszámát!

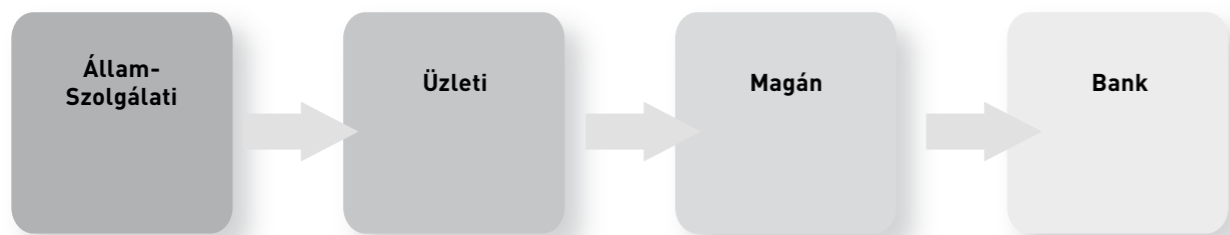

- I. A büntetőeljárás során szükségessé vált az elkövetők által alapított vállalkozások, valamint egyéni bankszámlák felkutatása a bűncselekményekből származó pénzek hollétének felderítésére. Ennek során értékes információkat nyertek a nyomozók a pénzmozgásokkal kapcsolatban.
 - II. A házkutatás során minden helyiségre kiterjedően, alaposan megtörtént a vizsgálat. Az eljáró nyomozók a pince rejtett zugaitól kezdve a hálósoba bútorait is átvizsgálták. Ennek során olyan eszközöket, berendezési tárgyakat találtak, amelyek a család költségeire, életvitelére, szokásaira utaltak, és a vélhetően a bűncselekmények elkövetésével összefüggésbe hozhatók.
 - III. A nyomozást ki kellett terjeszteni az elkövetők mozgásának megfigyelésére, telefonon történő beszélgetéseik tartalmának megismerésére, postai küldeményeik ellenőrzésére. Az ehhez szükséges engedélyt a bíróság megadta, így a megszerzett információkat a nyomozók eredményesen felhasználták.
 - IV. A helyszíni szemlét végző nyomozók számos értékelhető láb,- és ujjnyomot találtak az irodahelyiség padlójára kiszórt szerződéseket, megállapodásokat, árajánlatokat és műszaki leírásokat tartalmazó papírokon, melyeket további vizsgálatra lefoglaltak és elszállítottak.
9. Az alábbi idézetek alapján érveljen a hivatásos állomány nemzetbiztonsági ellenőrzésének szükségessége mellett!

„Rendészeti szakközépiskola volt diákja segítette azt a bankrablót, aki december elején kirabolta egy Takarékszövetkezet helyi fiókját – közölte sajtótájékoztatóján pénteken a megye rendőrfőkapitánya. A fiatal nő – akinek hallgatói jogviszonyát azóta már megszüntették – élettársával együtt tervezte ki a rablást, segített a bűncselekmény végrehajtásánál használt gázriasztó fegyver beszerzésében is. Őt bűnsegédlettel gyanúsítják, mert a bűncselekmény végrehajtásában közvetlenül nem vett részt, ugyanis éppen szolgálatban volt. A rendészeti szakközépiskolában gyakorlati idejét töltötte.”

„Őrizetbe vették, majd előzetes letartóztatásba helyezték azt a rendőrtisztet, akit azzal gyanúsítottak, hogy május 18-án kirabolta egy pénztárat. A rendőrtiszt, aki nyomozóként rablások felderítésén dolgozott, a bankrablást szolgálati fegyverrel és szolgálati autóval követte el. A férfit korábban garázdaság miatt már elítélték, de előzetes mentesítést kapott, így rendőrként tovább dolgozhatott.”

„A Nyomozó Ügyészség korrupció gyanújával őrizetbe vette a rendőrkapitányság közúti járőri beosztásban szolgáló hét rendőret, akik közúti ellenőrzéskor csúszópénzt fogadtak el. A rendőrökkel szemben „hivatalos személy által kötelességszegéssel, bünszövetségben és üzletszerűen elkövetett vesztegetés” megalapozott gyanúja miatt indult nyomozás.”

10. Hasonlítsa össze, és bizonyítsa – kortól függetlenül – az eskü, mint ígéret ünnepélyes jellegét! Vonjon párhuzamot az alábbi esküszövegek és a rendőr esküje között!

„Én esküszöm, hogy orvosi hivatásomhoz mindenkor méltó magatartást tanúsítok. Orvosi tudásomat a betegségek megelőzésére, a betegek testi-lelki javára, betegségük gyógyítására fordítom. A hozzám forduló bizalmával, kiszolgáltatott helyzetével visszaélni nem fogok, titkaikat fel nem fedem. Egyenlő figyelemmel és gondossággal gyógyítok minden embert. Tudásomat és gyakorlati ismereteimet állandó képzéssel magas szinten tartom, de ismereteim és képességeim korlátait is tudomásul veszem. Az orvosi működéssel kapcsolatos etikai követelményeket tiszteletben tartom. Arra törekszem, hogy az orvostudomány, valamint a Semmelweis Orvostudományi Egyetem jó hírnevét öregbítsem, és megbecsülését előmozdítsam.”

(Orvosi eskü)

„- És most magam esküszöm – szólt Dobó, két ujját a fészületre emelve. – Esküszöm, hogy a vár és az ország védelmére fordítom minden erőmet, minden gondolatomat, minden csepp véretem. Esküszöm, hogy ott leszek minden veszedelemben veletek! Esküszöm, hogy a várat pogány kezére jutni nem engedem! Sem a várat, sem magamat élve meg nem adom! Föld úgy fogadja be testemet, ég a lelkemet! Az örök Isten taszítson el, ha eskümet meg nem tartanám!”

(Gárdonyi Géza: Egri csillagok)

„Esküszünk, hogy az olimpiai játékokon becsületesen, a szabályokat tiszteletben tartva veszünk részt, a lovagiasság szellemében szolgálva hazánk dicsőségét és a sport ügyét.” Ma már kissé más a szöveg: „Esküszünk, hogy az olimpiai játékokon, mint állhatatos versenyzők veszünk részt, betartva az olimpiai játékok fennálló szabályait, és igyekszünk megmutatni a nemes versengés szellemét hazánk becsületéért és a sport dicsőségéért!”

(az 1920-as olimpiai eskü szövege)

11. Karikázza be azoknak a mondatoknak a betűjelét, amelyek nem jelentenek kizáró okot a felvételi eljárásban!

- a Tulajdon elleni szabálysértés elkövetése miatt 25.000 Ft pénzbírság.
- b A jelentkezés idejét megelőzően egy éven belül elkövetett lopás vétsége miatt a bíróság 50.000 Ft pénzbüntetést szabott ki, melyet a vádlott egy héten belül megfizetett.
- c 23 évesen jelentkező személlyel szemben a fiatalkorúak bírósága az akkor 15 éves vádlottal szemben közúti közlekedési baleset okozása miatt próbára bocsátás intézkedést alkalmazott.
- d A jelentkezővel szemben 1 gramm marihuána tartása és 3 tő marihuána növény termesztése miatt nyomozás van folyamatban.
- e A nyomozás során korábban gyanúsítottként kihallgatott és eljárás alá vont jelentkező a felvételi eljárás során bemutatta a vele szemben jogerőssé vált nyomozás megszüntető határozatot.
- f A korábban biztonsági őrként dolgozó jelentkezőt a városi bíróság azért tiltotta el foglalkozásának gyakorlásától, mert a terhére rótt bűncselekményt foglalkozása szabályainak megszegésével követte el.

12. Húzza alá a Rendőri Hivatás Etikai Kódexének 12. és 13. pontjából azokat a magatartásformákat, amelyek a hivatásos szolgálattal nem egyeztetetők össze!

12. A szolgálaton kívüli magatartásról

A rendőr magánéletében is példamutató, nem sérti a közérkölc és a jó ízlés szabályait. Lehetőségei szerint kiegyensúlyozott magánélet megteremtésére törekszik. Szabadidejében nem folytat olyan tevékenységet, amely hivatásával összeegyeztethetetlen. Úgy alakítja kapcsolatrendszerét, hogy ne kerüljön szolgálati jogosultságaival és kötelezettségeivel ellentétes függőségi helyzetbe.

13. A közbizalomról

A Rendőrség működéséhez a közbizalom elengedhetetlenül szükséges, ezért különösen károsnak tekinthető azok a szolgálaton kívüli cselekmények, amelyek azt veszélyeztetik. A közbizalom súlyos veszélyeztetésére alkalmas magatartásnak tekinthető különösen, ha a rendőr szándékos vagy súlyos következménnyel járó gondatlan bűncselekményt követ el; ha tulajdon elleni szabálysértést követ el; ha felettese felhívása ellenére olyan szerencsejátékot folytat, amely miatt súlyos anyagi függősége alakult ki; ha botrányos életvezetése vagy italozó életmódja miatt személyes tekintélyét környezetében elvesztette; ha kábítószer fogyaszt; ha bűnöző életmódot folytató személlyel nem szolgálati célú, elvtelen kapcsolatot tart fenn; ha nyilvánvalóan jogellenes szervezet rendezvényein rendszeresen megjelenik, vagy annak tevékenységében részt vesz.”

13. A képeken néhány rendvédelmi szakszervezet címere látható. Válaszoljon az alábbi kérdésekre!



a) Milyen jogszabályi háttér biztosítja a rendőrök szakszervezethez való csatlakozásának lehetőségét?

b) Milyen célok érdekében jöttek létre e szervezetek?

c) Milyen lehetőségeket biztosítanak tagjaiknak az egyes szervezetek?

14. Írja be a rendészeti szakközépiskolai felvételi eljárás egymást követő szakaszait a folyamat-ábrába!

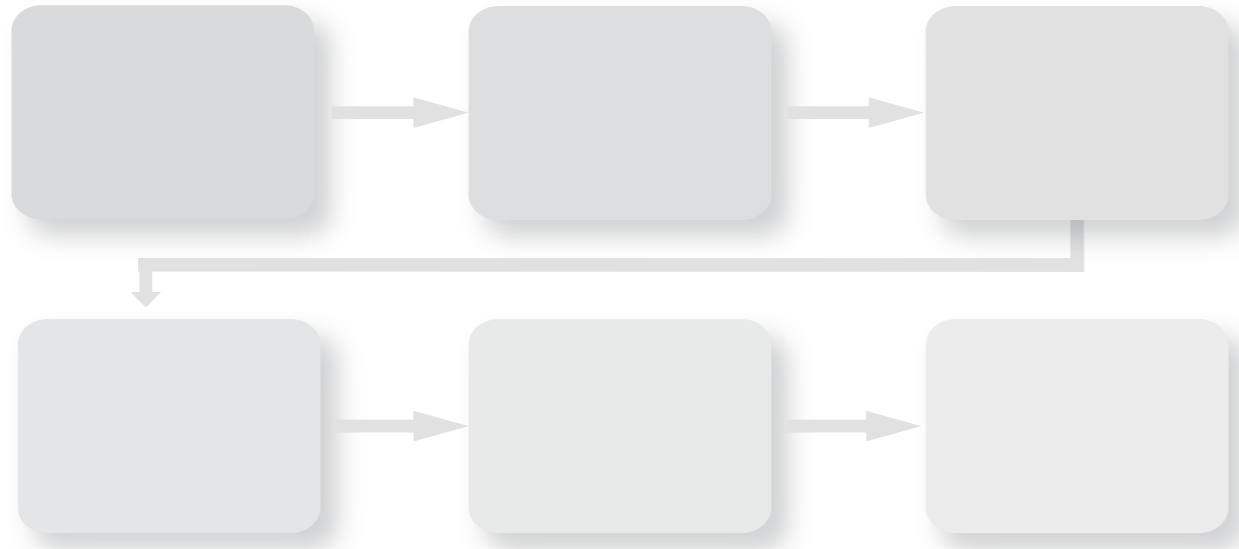

15. Olvassa el az idézetet, és válaszoljon a kérdésekre!

A rendőr jól ismeri a tevékenységét szabályozó előírásokat, munkáját lelkiismeretesen, magas színvonalon, törvényesen, szakszerűen, hatékonyan végzi.

A rendőr betartja a titok- és adatvédelmi rendelkezéseket, szolgálatban és a magánéletben egyaránt.

A rendőr magánéletében is példamutató, nem sérti a közerkölcs és a jó ízlés szabályait.

Karikázza be annak a forrásnak a számjelét, ahonnan a szöveg származik!

- I. Magyarország Alaptörvénye
- II. Rendőrség Szolgálati Szabályzata
- III. Rendőri Hivatás Etikai Kódexe
- IV. rendőrségi törvény

Írja le, ki és mikor bocsátotta ki a normát!

Milyen következménye van a norma megsértésének?

16. Kösse össze egyenes vonallal a szakközépiskolai felvételi eljárásban érvényesíthető jogorvoslati lehetőségeket tartalmazó szövegdobozt a hozzá illő, a panasz elbírálásra jogosult személy és a benyújtás időpontját tartalmazó szövegdobozzal!

Az érvényesíteni kívánt jogorvoslat
A felvételi eljárás alatt az előzetes ellenőrzés alkalmazatlan minősítése ellen.
Az első fokú egészségi és pszichológiai alkalmassági vizsgálat „alkalmatlan” minősítése ellen.
A másodfokon hozott egészségi és pszichológiai alkalmassági vizsgálat döntése ellen.
A teljes felvételi eljárás végén az iskolaigazgatói döntés ellen.
A felvételi ponthatár el nemérése miatt, vagy a fizikai (erőnléti) és a szakmai műveltségi teszt pontszáma kifogásolása érdekében benyújtott kérelem.

Elbíráló személye és a benyújtás határideje
A döntés kézhezvételétől számított 30 napon belül a területileg illetékes közigazgatási bírósághoz kell benyújtani.
Az iskola igazgatója érdemi vizsgálat nélkül elutasítja.
A felvétellel kapcsolatos szabályok megsértése vagy törvénysértés miatt benyújtott jogorvoslati kérelmet, a döntés közzétételétől számított 15 napon belül az Országos Rendőr-főkapitányságon kell benyújtani.
Az értesítés kézhezvételétől számított 15 napon belül. A kérelmet az Országos Rendőr-főkapitányság Humánigazgatási Szolgálat vezetőjének címezve, a rendészeti szakközépiskolán kell benyújtani.
A vizsgálat eredményének ismertetése után azonnal, vagy legkésőbb 8 napon belül a rendészeti szakközépiskola igazgatójához.

KATASZTRÓFAVÉDELMI ALAPISMERETEK

1. *Egészítse ki, mit jelentenek az alábbi rövidítések!*

BM OKF – Belügyminisztérium Országos _____ Főigazgatóság

KOK – Katasztrófavédelmi Oktatási _____

2. *Kösse össze a törvények számait a neveikkel!*

1999. évi LXXIV. tv. Tűzvédelmi törvény

1996. évi XXXI. tv. Polgári védelmi törvény

1996. évi XXXVII. tv. Katasztrófavédelmi törvény

3. *Egészítse ki a KATASZTRÓFA jelentését!*

A _____ kihirdetésére alkalmas, illetőleg e helyzet kihirdetését el nem érő mértékű olyan állapot vagy helyzet, amely _____, _____, anyagi értékeiket, a lakosság alapvető ellátását, a természeti környezetet, a természeti értékeket olyan módon vagy mértékben _____, károsítja, hogy a kár megelőzése, elhárítása vagy a következmények felszámolása meghaladja az erre rendelt szervezetek előírt együttműködési rendben történő védekezési lehetőségeit és különleges intézkedések bevezetését, valamint az _____ és az állami szervek folyamatos és szigorúan összehangolt együttműködését, illetve _____ segítség igénybevételét igényli.

4. *Egészítse ki az alábbi meghatározásokat!*

A katasztrófavédelem irányítása a _____ miniszter feladatkörébe tartozik.

Katasztrófavédelemben a Kormányzati _____ Bizottság (KKB) a kormány katasztrófavédelemmel kapcsolatos döntéseit előkészíti, azokat összehangolja.

A katasztrófavédelem szakmai irányítása 3 szinten történik:

1. Országos szinten a BM Országos Katasztrófavédelmi _____,

2. Megyei szinten a megyei katasztrófavédelmi _____,

3. Helyi szinten a polgári védelmi _____ irodái által.

5. *Csoportosítsa a katasztrófákat eredetük szerint!*

6. *Húzza alá a geológiai (földtani) eredetű katasztrófákat!*



- földrengés
- szélvihar
- tűzvész
- földcsuszamlás
- hegyomlás
- vulkánkitörés

7. *Végezzen kutatómunkát, hogy milyen szervezetek vesznek részt a katasztrófák elhárításában!*

8. *Tájékozódjon, hogy milyen tényezők növelik az árvíz és a belvíz kialakulásának lehetőségét!*



9. *Karikázza be a betűjelét azoknak a kijelentéseknek, amelyek azt írják le, hogy az állampolgár mit tehet vízkár és árvíz esetén?*

- a Figyeljük az időjárás alakulását (ha nagyobb csapadékot jelez előre a Meteorológiai Szolgálat, akkor gondoljuk át, hogy mit tehetünk a fenyegető károk megelőzése, illetve csökkentése érdekében).
- b Tisztán és megközelíthető állapotban tartjuk az árkokat, medreket.
- c Ismerjük meg, mit kell tennünk földrengés bekövetkeztekor, és készítjük fel gyermekeinket is.
Ha az iskolában éri őket földrengés, kövessék a pedagógusok útmutatásait, semmiképp se maradjanak egyedül!
- d Gondoskodjunk lakóhelyünkön és annak közvetlen környezetében a káros vizek elvezetéséről (ha szükséges, másokkal összefogva).
- e A fontos iratokat tűzbiztos dobozban tároljuk.
- f Vegyünk részt a védelmi és védekezési munkákban a gátakon.

10. *Végezzen kutatómunkát, hogy milyen módszerek vannak a földrengések előrejelzésére!*

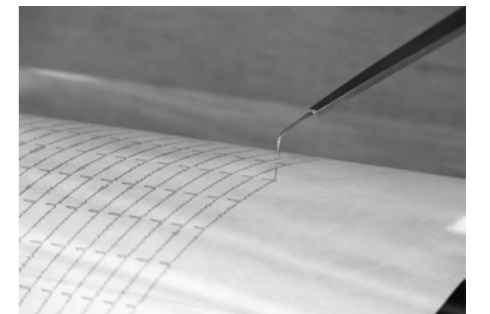

11. *Sorolja fel, Ön hogyan készülne fel földrengésre!*



12. Válassza ki, mi legyen a veszélyhelyzeti csomagban?



- élelmiszer
- váltóruha
- 1 üveg Coca-Cola
- gyógyszerek
- strandpapucs
- iratok
- pénz
- ülőpárna a székre
- a gyerekek kedvenc játéka
- elemlámpa, rádió, elemek
- TV-készülék távkapcsolóval

13. Válassza ki, hol használják a Richter skálát?

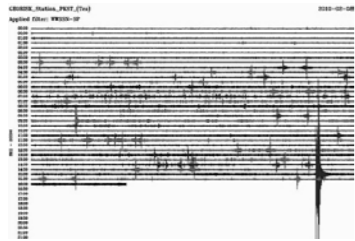

- autóiparban
- földrengéseknél
- pH érték mérésekor

14. Válassza ki, hogy Magyarországon ki mentesül a polgári védelmi kötelezettség alól!

- 45 éves nagymama
- a terhes nő, terhességének megállapításától kezdve
- a gyermekét saját háztartásában nevelő anya, a gyermek 6 éves koráig
- egyetemen tanuló diák
- mindkét szülő, ha 14 éven aluli gyermekét gondozza
- aki munkaképességét legalább 67%-ban elvesztette, vagy aki egészségi állapota folytán a kötelezettség teljesítésére alkalmatlan



15. Hogyan kell gondoskodni a kitelepített emberekről?

16. Sorolja fel a tűz elleni védekezés feladatait!

- _____
- _____
- _____

17. Végezzen kutatómunkát, és egészítse ki a táblázatot!









TŰZVESZÉLYESSÉGI OSZTÁLYOK

BETŰJELE	MEGNEVEZÉSE
„A”	Fokozottan tűz- és robbanásveszélyes
„B”	
	Mérsékelt tűzveszélyes
„E”	

18. Soroljon fel tűzmelegelőzési hatósági jogosítványokat!

- tűzvédelmi _____ megtartása,
- a _____ eljárás lefolytatása,
- a tűzvizsgálatról – külön jogszabályban meghatározottak szerint – hatóság _____ ad ki,
- jogszabályban meghatározott esetekben tűzvédelmi _____ szab ki.

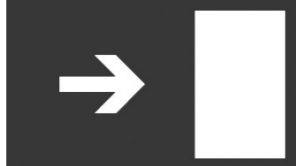
19. Tájékoztadjon, hogy mit jelentenek az alábbi jelek!

TILTÓ JELEK: FEKETE PIKTOGRAM FEHÉR ALAPON, SZÉLÉN ÉS A 45°-OS HARÁNTSÁVBAN VÖRÖS		
		
FIGYELMEZTETŐ JELEK: FEKETE PIKTOGRAM SÁRGA ALAPON, FEKETE SZEGÉLY		
		
ELSŐSEGÉLY VAGY MENEKÜLÉSI JELEK: FEHÉR PIKTOGRAM ZÖLD ALAPON		
		
TŰZVÉDELMI TÁJÉKOZTATÓ JELEK: FEHÉR PIKTOGRAM VÖRÖS ALAPON		
		

20. Írja le, mit rövidítenek a körökben lévő betűk!

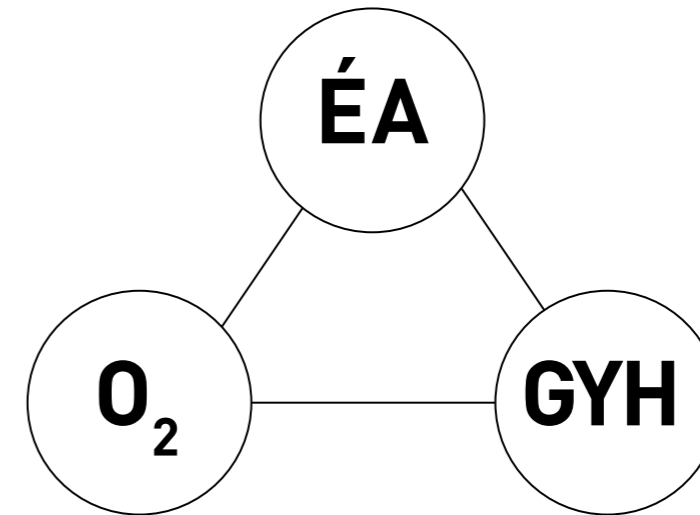

21. Az égés, az égéshez szükséges feltételek alapján háromféleképpen szüntethető meg. Melyek ezek?

22. Írja be a megfelelő helyre a föld feletti tűzcsap előnyeit és hátrányait!

könnyen hozzáférhető, könnyen észrevehető, autók nekiütözhetnek, ellophatják a felszereléseit, eltorlaszolhatják, nem takarja be a hó

Előnyök

Hátrányok

<hr/>	<hr/>
<hr/>	<hr/>
<hr/>	<hr/>
<hr/>	<hr/>

23. Milyen információt közöl ez a vízforrást jelző tábla?

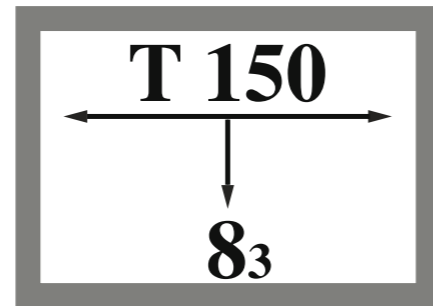

24. Írja le, a veszélyt jelző táblán mit jelentenek a számok és jelzések!

1. _____

2. _____

3. _____

4. _____

5. _____

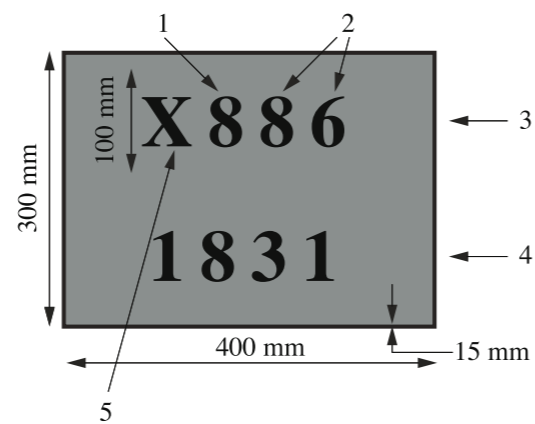

25. Írja le, milyen egyéni védőfelszereléseket kell használnia a tűzoltónak veszélyes anyag jelenlétében történő beavatkozásnál!

26. Írja le, a veszélyt jelző bárcák milyen veszélyre hívják fel a figyelmet!

1. _____

2. _____

3. _____

4. _____

5. _____

6. _____

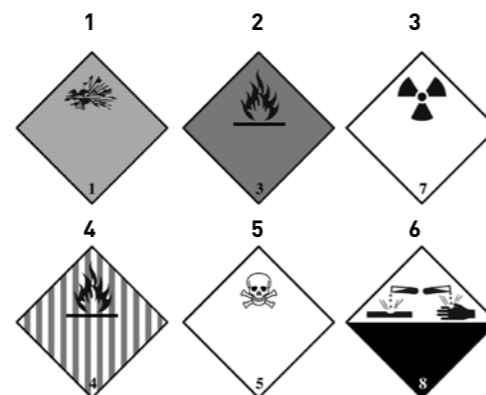

27. Írja le, hogyan kell védekezni sugárszennyezés ellen!



28. Egészítse ki a műszaki felmentés fogalmát!

A műszaki mentés: természeti csapás, _____, káreset, rendellenes technológiai folyamat, műszaki meghibásodás, _____ szabadba jutása, vagy egyéb cselekmény által előidézett veszélyhelyzet során az emberélet, a testi épség és az _____ javak védelme érdekében a tűzoltóság részéről – a rendelkezésre álló, illetőleg az általa igénybe vett eszközökkel – végzett _____ beavatkozási tevékenység.

Magyarországi Nemzeti Fejlesztési és Gazdasági Minisztérium
Nemzeti Fejlesztési és Gazdasági Minisztérium
H-1051 Budapest, Magyarországi Nemzeti Fejlesztési és Gazdasági Minisztérium



A projekt az Európai Unió támogatásával, az Európai
Szociális Alap társfinanszírozásával valósul meg.