

**BELÜGYI
RENDÉSZETI ISMERETEK
MUNKAFÜZET
12. évfolyam**



SZÉCHENYI 



MAGYARORSZÁG
KORMÁNYA

Európai Unió
Európai Szociális
Alap



BEFEKTETÉS A JÖVŐBE

BELÜGYI RENDÉSZETI ISMERETEK
MUNKAFÜZET
12. ÉVFOLYAMOS TANULÓK SZÁMÁRA

A kiadvány a KÖFOP-2.1.5-VEKOP-16-2016-00001 azonosító számú „A versenyképes közszolgálat személyzeti utánpótlásának stratégiai támogatása” elnevezésű projekt keretén belül készült. A Belügyi rendészeti ismeretek tantárgy kerettantervéhez illeszkedő tansegédlet.

Szakmai szerző:

Szabó Gergely t.ő. őrnagy

Pedagógiai szerző:

Vezdán Csaba

Szakmai lektor:

Rácz György t.ő. ezredes

ISBN 978-615-6259-15-8

TARTALOM

1. TEREPTAN.....	6
2. JOGELLENES CSELEKMÉNYEK.....	17
3. SZABÁLYSÉRTÉS.....	19
4. SZABÁLYSÉRTÉSEKKEL KAPCSOLATOS JOGESETEK.....	24
5. BŰNCSELEKMÉNYEK.....	26
6. BŰNCSELEKMÉNYEKSEL KAPCSOLATOS JOGESETEK.....	33
7. BŰNTETŐELJÁRÁS.....	35
8. KRIMINALISZTIKA.....	37
9. JOGELLENES CSELEKMÉNYEKSEL KAPCSOLATOS JOGESETEK.....	42
MEGOLDÁSOK.....	44

1. TEREPTAN

1. Határozza meg a terep fogalmát!

.....
.....
.....
.....

1.	2 pont	
----	--------	--

2. Ismertesse a terep fajtáit, azok jellemzőit!

.....
.....
.....
.....

2.	8 pont	
----	--------	--

3. Nevezze meg a leírások alapján az egyes álláspont meghatározások elnevezését!

Egy tereptárgy segítségével - ami a térképen is egyértelműen beazonosítható - megmérve a tereptárgy irányszögét, és a térképen a tárgy helyéből kiindulva, húzva egy ilyen szögben álló egyenest megállapítható az álláspontunk.

.....

Legalább két, térképen is jól azonosítható tereptárgynak megmérjük az irányszögét, majd a térképen az adott ponton át húzunk egy ilyen irányú egyenest, illetve a másik tereptárgy szerinti egyenest is és az így keletkező vonalak metszéspontja az álláspont.

.....

3.	2 pont	
----	--------	--

4. Ismertesse, milyen módon jelenik meg a terep a rendészeti szervek tevékenységében!

.....

.....

.....

.....

4.	7 pont	
----	--------	--

5. Határozza meg a világtájakat a térképen, illetve a valóságban iránytű vagy tájoló segítségével!

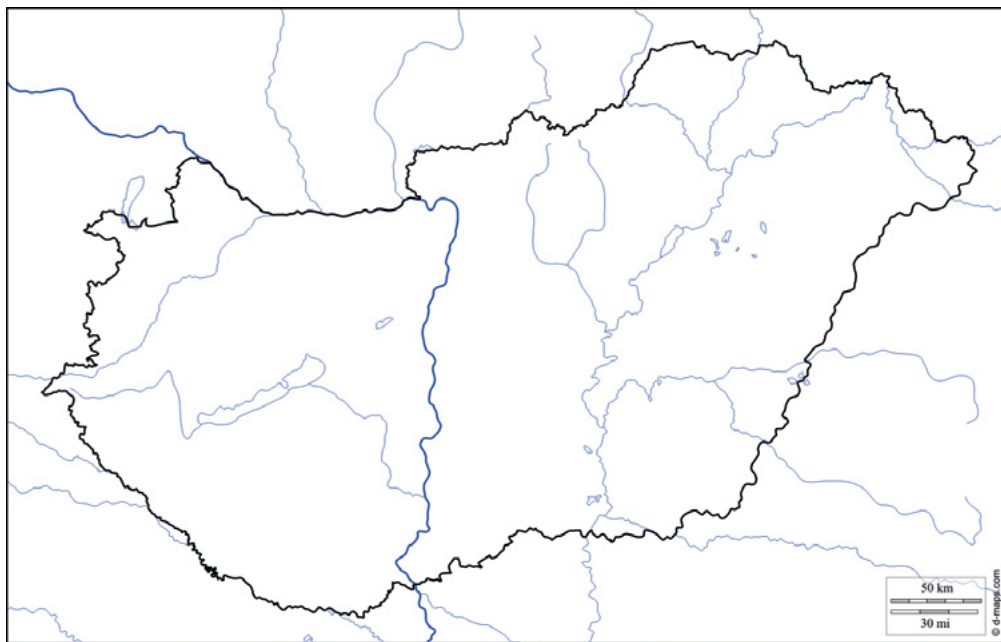

5.	10 pont	
----	---------	--

6. Párosítsa a helyes válaszokat!

10-30m
 30-200m
 200 m vagy az felett
 0-10
 Tengerszint alatt

Sík
 Hegy
 Domb
 Mélyföld
 Halom

6.	5 pont	
----	--------	--

7. Ismertesse a térképeknél használatos méretarányokat!

.....
.....
.....
.....

7.	3 pont	
----	--------	--

8. Mondja el mit jelent az 1:50 000 arányszám!

.....
.....
.....
.....

8.	2 pont	
----	--------	--

9. Nevezze meg a térképen látható folyókat, tavakat!

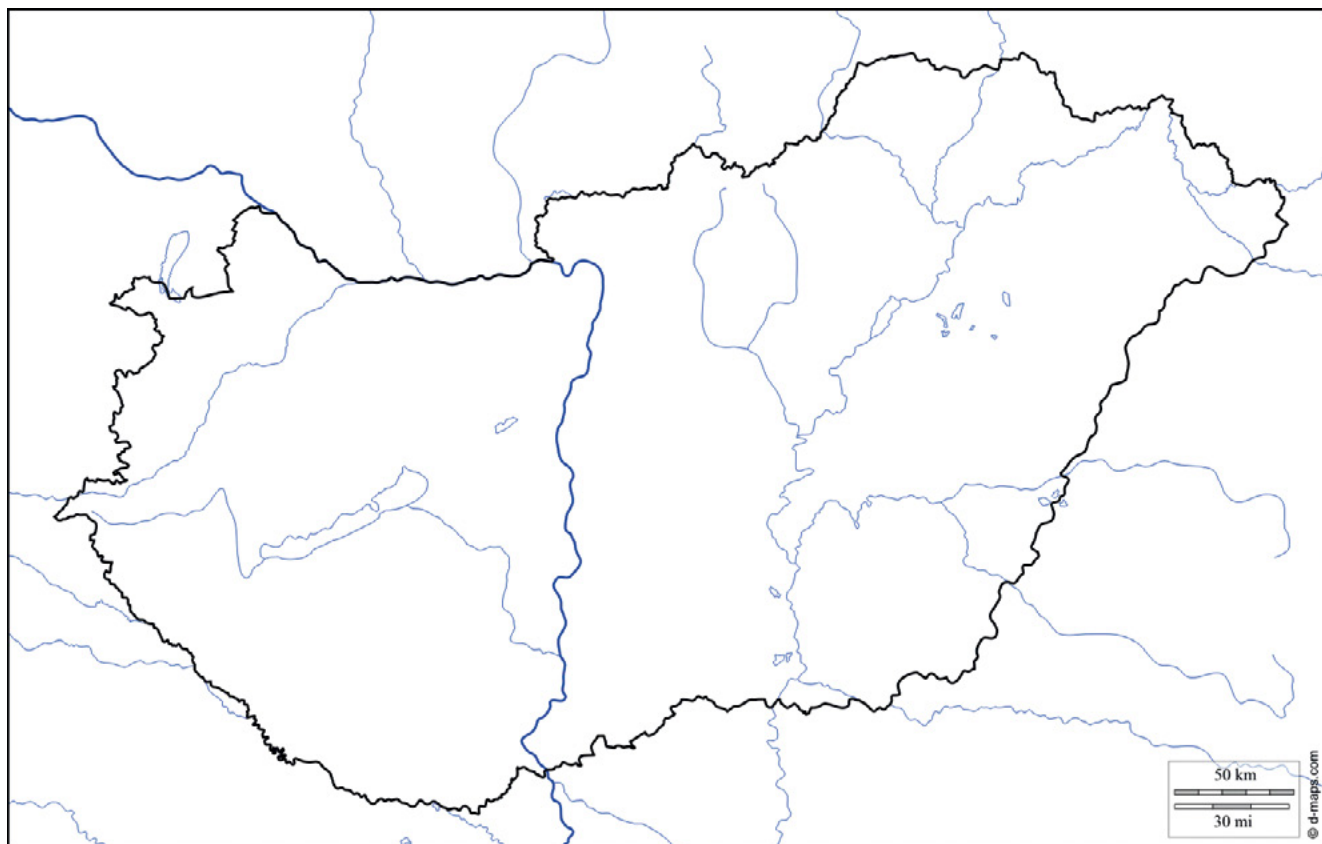

9.	14 pont	
----	---------	--

10. Soroljon fel a különböző méretarányú, illetve tartalmú térképeket és ismertesse felhasználásuk lehetőségeit!

.....

.....

.....

.....

10.	12 pont	
-----	---------	--

11. Mondjon példát a térkép alkalmazására a rendészeti szervek tevékenységével kapcsolatban!

.....

.....

.....

.....

11.	1 pont	
-----	--------	--

12. Rajzoljon le a turistatérképeken előforduló leggyakoribb egyezményes térképi jelek közül legalább hármat!

Mutasson rá a térkép felhasználási módja és a méretarány, valamint az egyes térképi jelzések alkalmazása közötti összefüggésekre, valamint keressen egy különleges térképet az interneten, és annak egy részletét másolja be ide!(Tankönyv 7-11. oldal)

.....

.....

.....

.....

12.	5 pont	
-----	--------	--

13. Ismertesse a térkép tájolásának fogalmát!

.....

.....

.....

.....

13.	1 pont	
-----	--------	--

14. Válassza ki a méretarány fogalmának leginkább megfelelő állítást betűjele bekarikázásával!

- A) Méretaránynak nevezzük a valóságos és mért távolságértékek közötti különbséget, mely kiszámításához képletre van szükségünk.
- B) Méretarány a térképek szükséges eleme, amely a térképek katonai és turisztikai célú használatát segíti elő.
- C) Méretaránynak nevezzük a terepen mért és a térképen ábrázolt távolság viszonyát, a kisebbités mértékét kifejező arányt

14.	1 pont	
-----	--------	--

15. Ismertesse a tájolás módjait!

- 1
- 2
- 3
- 4
- 5

15.	3 pont	
-----	--------	--

16. Sorolja fel a tájolás során előforduló leggyakoribb hibákat!

.....
.....
.....
.....

16.	2 pont	
-----	--------	--

17. Mondjon példát a tájékozódást elősegítő modern navigációs eszközökre, röviden ismertesse használatuk módját!

.....
.....
.....
.....

17.	5 pont	
-----	--------	--

18. Sorolja fel az álláspont meghatározás módszereit!

.....

18.	6 pont	
-----	--------	--

19. Mutassa be a tájoló használatát!

.....

19.	10 pont	
-----	---------	--

20. Mutassa be a távcső részeit. Használjon internetes forrásokat is a megoldáshoz!

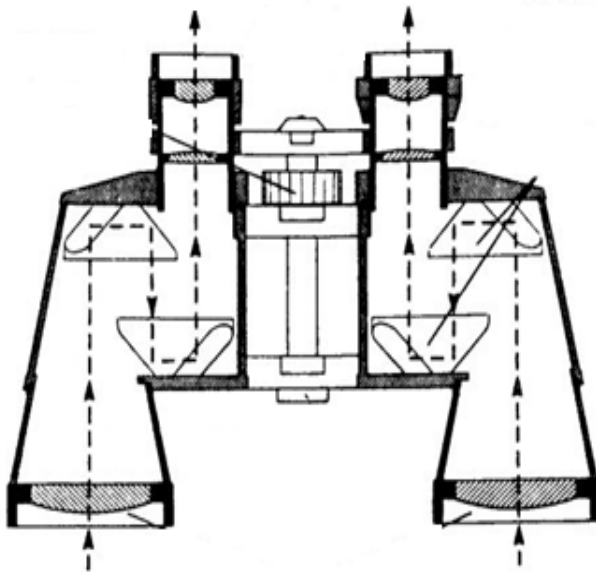

.....

20.	5 pont	
-----	--------	--

21. *Magyarázza el mi az az inklináció!*

21.	10 pont	
-----	---------	--

22. *Sorolja fel Magyarország fő közlekedési útvonalait, gyorsforgalmi útjait! Ismertesse a jelrendszer logikáját, számozását, majd helyezze el a vaktérképen!*



22.	20 pont	
-----	---------	--

23. Rajzolja be a vaktérképen Magyarország két legnagyobb folyóját és három legnagyobb tavát!



23.	5 pont	
-----	--------	--

24. Soroljon fel a Magyarországon forgalomban lévő rendszám-tábla-típusokat!

24.	5 pont	
-----	--------	--

25. Rajzolja be lakóhelyét és jelenlegi tartózkodási helyét a vaktérképen!



25.	2 pont	
-----	--------	--

26. Mutasson be egy tetszőleges Magyarországon forgalomban lévő rendszám táblát!

26.	10 pont	
-----	---------	--

27. Nevezze meg Magyarországnak a megyéit és helyezze el őket a térképen (írja bele a térkép megfelelő helyeire a megyék megnevezését)!



27.	19 pont	
-----	---------	--

28. Mi az a felségjelzés?

.....

.....

.....

.....

28.	5 pont	
-----	--------	--

29. Mutassa be Magyarországnak és tetszőleges szomszédos ország felségjelzését, akár rajzon is!

.....

.....

.....

.....

29.	2 pont	
-----	--------	--

30. Jelölje hazánkat és a vele szomszédos országok neveit a vaktérképen!



30.	8 pont	
-----	--------	--

2. JOGELLENES CSELEKMÉNYEK

31. Írja le a jogellenesség fogalmát!

.....
.....
.....
.....

31.

3 pont

--

32. Írja le, fejtsse ki a jogellenes cselekmények társadalomra való veszélyességét!

.....
.....
.....
.....

32.

3 pont

--

33. Írjon példát a jogellenes cselekményekre!

.....
.....
.....
.....

33.

3 pont

--

34. Csoportosítsa a jogellenes cselekményeket társadalomra veszélyességük szerint!

.....
.....
.....
.....

34.

3 pont

--

35. Soroljon fel legalább két jogellenes cselekményekkel szembeni fellépést meghatározó jogszabályt!

.....

.....

.....

.....

35.	2 pont	
-----	--------	--

36. Az általános jogszabályi hierarchia alapján állítsa helyes sorrendbe a jogszabályokat a legmagasabbtól a legalacsonyabb felé!

Jogszabály	Sorrend
miniszteri rendelet	
kormányrendelet	
alaptörvény	
önkormányzati rendelet	
törvény	
miniszterelnöki rendelet	

36.	6 pont	
-----	--------	--

3. SZABÁLYSÉRTÉS

37. Definiálja a szabálysértés fogalmát, emelje ki és magyarázza meg a definíció kulcsszavait!

.....
.....
.....
.....

37.	5 pont	
-----	--------	--

38. Sorolja fel a szabálysértés elkövetőit!

.....
.....
.....
.....

38.	5 pont	
-----	--------	--

39. Írja be az ábrába a szabálysértési felelősség megállapításának feltételeit!

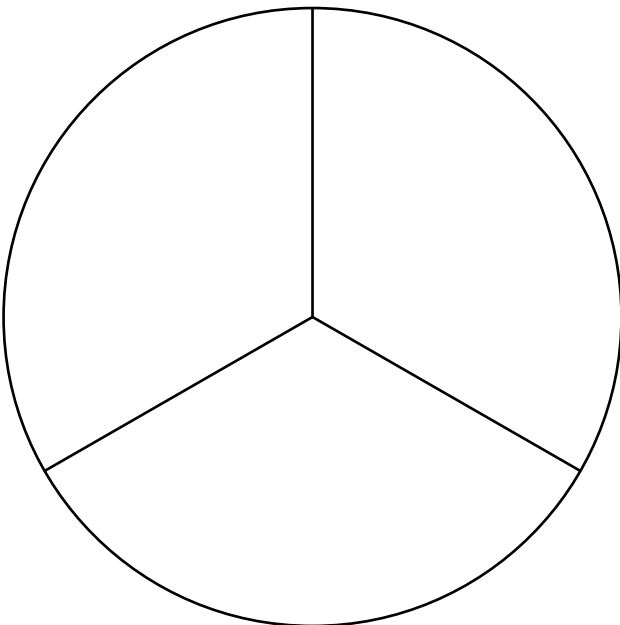

39.	3 pont	
-----	--------	--

40. Röviden ismertesse az elkövető és a felelősség közötti kapcsolatot!

.....
.....
.....
.....

40.	5 pont	
-----	--------	--

41. Kösse össze egyenes vonallal az egymáshoz tartozó meghatározásokat!

- Gyermekkorú Az a személy, aki a szabálysértés elkövetésekor a tizennegyedik életévét betöltötte, de a tizennyolcadikat nem.
- Fiatalkorú Az a személy, aki a tizennyolcadik életévét nem töltötte be, kivéve ha házasságot köt.
- Kiskorú Aki a szabálysértés elkövetésekor a tizennegyedik életévét nem töltötte be.

41.	3 pont	
-----	--------	--

42. Válassza ki a felsorolásból a megfelelő szavakat, amelyeket a mondatokba beillesztve kiegészíti a definíciót! (egy szó több helyen is szerepelhet)

Az arra ad választ, hogy milyen szerv, és annak milyen szintű szervei kötelesek és jogosultak eljárni az adott szabálysértés esetén.

Az azt határozza meg, hogy az azonos -ű, (szintű) szervek közül -a földrajzi elhelyezkedés figyelembe véve- melyik lesz az, amelyik konkrétan köteles és jogosult eljárni az adott szabálysértés esetén.

hatáskör/ illetékeség

42.	3 pont	
-----	--------	--

43. Sorolja fel a szabálysértési szankciókat!

.....
.....
.....
.....

43.	3 pont	
-----	--------	--

44. Sorolja fel a legfontosabb szabálysértési hatóságokat!

.....

44.	4 pont	
-----	--------	--

45. Döntse el, hogy az alábbi állítások közül melyik igaz, és melyik hamis! Húzza alá a helyes választ!

A szabálysértés nem veszélyes a társadalomra.

Igaz Hamis

A szabálysértést törvény rendeli büntetni.

Igaz Hamis

A szabálysértés a bűncselekményhez képest kisebb fokban veszélyes a társadalomra.

Igaz Hamis

45.	3 pont	
-----	--------	--

46. Ismertesse a szabálysértési eljárás szakaszait!

.....

46.	3 pont	
-----	--------	--

47. Mi a jogsértés megnevezése!

K.L kollégiumi szobatársa táskájából elveszi annak tollát, majd az osztálytársának eladja 200 Ft-ért.

Válasszon ki egyet!

- a. sikkasztás
- b. lopás
- c. tulajdon elleni szabálysértés
- d. rablás

47.	1 pont	
-----	--------	--

48. A helyszíni bírság kiszabására jogosult hatóságok, személyek közül nevezzen meg ötöt!

- a.
- b.
- c.
- d.
- e.

Lehetséges válaszok:

- a. rendőrség
- b. a járási hivatal arra felhatalmazott ügyintézője,
- c. NAV feladatkörrel és hatáskörrel rendelkező szerve
- d. a hivatásos katasztrófavédelmi szerv arra felhatalmazott ügyintézője,
- e. a közlekedési hatóság ellenőre,
- f. a közterület-felügyelő,
- g. a természetvédelmi őr, az önkormányzati természetvédelmi őr,
- h. az erdészeti hatóság arra felhatalmazott ügyintézője,
- i. a halászati őr

48.	5 pont	
-----	--------	--

49. Válassza ki a felsoroltakból, a helyes választ!

Mi a jogsértés megnevezése?

K.L az utcán egy irattárcát talál, amiből a benne lévő 15000 Ft-ot kiveszi, majd a tárcát a földre visszadobja. Válasszon ki egyet!

- a. tulajdon elleni szabálysértés
- b. hatóság félrevezetése
- c. lopás
- d. jogtalan elsajátítás

49.	1 pont	
-----	--------	--

50. Olvassa el a kérdést és húzza alá a helyes válaszokat!

A szabálysértés miatt alkalmazható büntetések:

- a. A szabálysértési elzárás
- b. A megrovás
- c. A közérdekű munka
- d. A pénzbírság
- e. e, A kiutasítás
- f. Próbára bocsátás
- g. Az elkobzás
- h. A pártfogó felügyelet

50.	1 pont	
-----	--------	--

51. Húzza alá a felsorolásból azokat az elemeket, amelyek a szabálysértési jog forrásai lehetnek!

Belügyminiszteri rendelet, KSH vezetőjének rendelete, törvény, Magyar Szabvány előírásai, kormányrendelet, Honvédelmi miniszteri utasítás, Kormányhatározat, Megyei rendőr-főkapitányi utasítás, önkormányzati rendelet, ORFK vezetőjének parancsa

51.	3 pont	
-----	--------	--

4. SZABÁLYSÉRTÉSEKKEL KAPCSOLATOS JOGESETEK

Jogszabály alkalmazásával dolgozza fel az alábbi jogeseteket, állapítsa meg, történt-e szabálysértés, ha igen, állapítsa meg, milyen!

52. *K.P. 2022 március 20-án T.P. lezáratlanul hagyott 32.000 Ft. értékű kerekpárját eltulajdonította az élelmiszer bolt kerékpártárolójából.*

.....
.....
.....
.....

52.	2 pont	
-----	--------	--

53. *T.P. 2022. március 20-án V.Z. kiskunhalasi lakásába a nyitott ajtón keresztül bement a lakás helyiségeit meg szemlélte, majd fél óra múlva távozott.*

.....
.....
.....
.....

53.	2 pont	
-----	--------	--

54. *2021. augusztus 21-i labdarugó mérkőzésen a közönség felforrósodott hangulatban biztatta a játékosokat. K.J. a szomszédságában tartózkodó szurkolókat lökdöste, sértő kifejezéseket használt az ellenfél játékosaival szemben. Felelősségre vonásának megakadályozásának érdekében fejére csuklyát húzott.*

.....
.....
.....
.....

54.	3 pont	
-----	--------	--

55. 2022. március 20-án a kiskunhalasi Kossuth utcán két ittas személy huzamos időn keresztül nagy hangerővel szidalmazta egymást, ruhájuk rendezetlen volt, az arra haladó járókelők félelmükben az utca túloldalára menekültek.

.....

.....

.....

.....

55.	3 pont	
-----	--------	--

56. Pénztáros nő 35.000 Ft-ot vesz ki a kasszából, az adósságának gyors rendezése érdekében. A tételt nem üti be a pénztárgépbe, az áruért kapott pénzt zsebre rakja.

.....

.....

.....

.....

56.	3 pont	
-----	--------	--

57. Az eljárás alá vont személy (mindig a gyakorlás idejét vesszük alapul) Budapesten a 4-6-os villamoson telefonján nagy hangerővel zenét hallgatott, a jelenlévők többször felszólították, hogy az eszközt halkítsa le, mert a hangsbemondón közzétett információk sem voltak hallgatóak.

.....

.....

.....

.....

57.	3 pont	
-----	--------	--

58. A város határában lévő tó partjára az illetékes hatóság tiltó táblát helyezett el, amelynek értelmében tilos az olvadó félben lévő jégre menni! Ennek ellenére a baráti viszonyban álló három személy korcsolyával a jégen mindegy másfél órán keresztül versenyeztek.

.....

.....

.....

.....

58.	3 pont	
-----	--------	--

5. BŰNCSELEKMÉNYEK

59. Egészítse ki az alábbi fogalmat!

Bűncselekmény az a vagy – ha a törvény a elkövetést is bünteti – elkövetett cselekmény, amely a társadalomra, és amelyre a törvény.....kiszabását rendeli.

59.	5 pont	
-----	--------	--

60. Súlyuk szerint csoportosítsa a bűncselekményeket, magyarázza meg a különbségeket!

.....
.....
.....
.....

60.	3 pont	
-----	--------	--

61. Definiálja az elkövetők fogalmát!

.....
.....
.....
.....

61.	3 pont	
-----	--------	--

62. Jelölje a megfelelő betűjel bekarikázásával, hogy mely meghatározás felel meg a társadalomra veszélyesség fogalmának!

- a. Társadalomra veszélyes az az emberi tevés vagy mulasztás, amely miatt a törvény büntetés kiszabását teszi lehetővé.
- b. Társadalomra veszélyes cselekmény az a tevékenység vagy mulasztás, amely a Magyar Köztársaság állami, társadalmi vagy gazdasági rendjét, az állampolgárok személyét vagy jogait sérti vagy veszélyezteti.
- c. Társadalomra veszélyes az a szándékos, vagy gondatlan cselekmény, amely a Magyar Köztársaság állami, társadalmi vagy gazdasági rendjét, az állampolgárok személyét vagy jogait sérti vagy veszélyezteti.

62.	1 pont	
-----	--------	--

63. Párosítsa össze a fogalmakat azok megnevezésével!

a tettes a közvetett tettes és a társtettes	részesek
a tettesek és a részesek	felbújtó
aki a bűncselekmény törvényi tényállását megvalósítja	bűnsegéd
aki bűncselekmény elkövetéséhez másnak szándékosan segítséget nyújt	tettes
aki mást bűncselekmény elkövetésére szándékosan rábír	elkövetők
a felbújtó és a bűnsegéd	tettesek

63.	6 pont	
-----	--------	--

64. Írjon „X”-et a táblázat megfelelő oszlopába aszerint, hogy igaz vagy hamis a megadott állítás!

Állítások	Igaz	Hamis
Minden bűncselekmény szakaszolható előkészületre, kísérletre és befejezett bűncselekményre.		
A társtettesek egymás tevékenységéről tudva, szándék- és akarategységben valósítják meg a bűncselekményt.		
Előkészület miatt büntetendő, aki a bűncselekmény elkövetéséhez szükséges feltételeket biztosítja, az elkövetésre felhív, ajánlkozik, vállalkozik, vagy közös elkövetésben megállapodik.		
Nem büntethető, aki a büntetendő cselekményt az elmeműködés olyan kóros állapotában követi el, amely korlátozza cselekménye következményeinek a felismerésében vagy abban, hogy e felismerésnek megfelelően cselekedjen.		
A részesek magatartása járulékos jellegű, nem vesznek részt a bűncselekmény törvényi tényállásának megvalósításában.		

64.	5 pont	
-----	--------	--

65. Melyik bűncselekményről van szó?

Aki nem nyújt tőle elvárható segítséget sérült vagy olyan személynek, akinek az élete vagy testi épsége közvetlen veszélyben van.

- a. Bűnpártolás
- b. Cserbenhagyás
- c. Segítségnyújtás elmulasztása
- d. Foglalkozás körében elkövetett veszélyeztetése

65.	3 pont	
-----	--------	--

66. Válassza ki a felsoroltakból a helyes választ!

A gépjármű vezetője G.B. és utasa G.H. látják, hogy egy idős férfi kerékpárjával elesik, és utána a földön fekvve mozdulatlan marad. G.H. utas kérése ellenére G.B. autójával nem áll meg, mondván biztos nincs nagy baja, csak részeg. G.H. az autóból mentőt hív, akik a kerékpáros kórházba szállítják. Válasszon ki egyet!

- a. G.B. cserbenhagyás követett el G.B. nem követett el jogsértést.
- b. G.B és G.H cserbenhagyást követett el.
- c. G.B és G.H. segítségnyújtás elmulasztása követték el
- d. G.B. segítségnyújtás elmulasztását követte el, G.H. nem követett el jogsértést.
- e. G.B. cserbenhagyást, G.H segítségnyújtás elmulasztását követte el.

66.	1 pont	
-----	--------	--

67. Sorolja fel az általános törvényi tényállás szükséges elemeit.

67.	6 pont	
-----	--------	--

68. Melyik nem lehet előkészületi cselekmény? Válasszon ki egyet vagy többet:

- a. Büntetőeljárás sikerét megghiúsítani törekszik,
- b. Elkövetésre szándékosan segítséget nyújt,
- c. Az elkövetésre Felhív,
- d. Ajánlkozik,
- e. A bűncselekményt megkezdi, de nem fejezi be,
- f. Elkövetésre rábír,
- g. Közös elkövetésben megállapodik,
- h. Vállalkozik.

68.	3 pont	
-----	--------	--

69. Egészítse ki a gondatlanságra és a szándékosságra vonatkozó alábbi meghatározásokat!

Gondatlanságból követi a bűncselekményt, aki előre látja cselekményének következményeit, de könnyelműen bízik azok, vagy cselekménye lehetséges következményeit azért nem előre, mert a tőle elvárható vagy körültekintést

Szándékosan követi a bűncselekményt az aki magatartásának következményit, vagy a következményekbe

69.	7 pont	
-----	--------	--

70. Mi a jogsértés megnevezése?

K.L. ittas állapotban az utcán egy műanyag kukát rugdos, majd szándékosan felgyújtja azt.

Válasszon ki egyet

- a. közerkölcs megsértése
- b. garázdaság
- c. közveszély okozása
- d. gyújtogatás

70.	1 pont	
-----	--------	--

71. Csoportosítsa a büntethetőségi akadályokat!

kizáró okok	megszüntető okok

gyermekkor, kóros elmeállapot, kényszer és a fenyegetés, tévedés, végszükség, jogos védelem, kegyelem, elkövető halála, elévülés, tevékeny megbánás

71.	10 pont	
-----	---------	--

72. Egészítse ki a következő hiányos mondatot!

Mi a bűncselekmény megnevezése? Mi a bűncselekmény elkövetési tárgya?

..... (bűncselekmény neve)

Aki állatot indokolatlanul oly módon bántalmaz, vagy állattal szemben indokolatlanul olyan bánásmódot alkalmaz, amely alkalmas arra, hogy annak maradandó egészségkárosodását vagy pusztulását okozza.

72.	3 pont	
-----	--------	--

73. Melyik bűncselekmény minősített esetei a következők?

Előre kitervelten nyereségvágyból aljas indokból vagy célból különös kegyetlenséggel.
Válasszon ki egyet:

- Rablás
- Kifosztás
- Testi sértés
- Emberölés

.....
.....

73.	1 pont	
-----	--------	--

74. Húzza alá a definíciókban a vastaggal szedett választási lehetőségek közül a helyes fogalmi elemeket!

- Társtettesek azok a személyek, akik a szándékos bűncselekmény törvényi tényállását, egymás céljairól/tevékenységéről/gondolatairól tudva, közösen valósítják meg.
- Nem büntethető, aki a cselekményt olyan kényszerítő hatás/ kényszer vagy fenyegetés/ végszükség hatása alatt követi el, amely miatt képtelen az akaratának megfelelő magatartásra.
- Bűncselekmény az a szándékosan vagy – ha a Btk. a gondatlan elkövetést is bünteti – gondatlanságból/ véletlenül/ nem akaratlagosan elkövetett cselekmény, amely veszélyes az állampolgárokra/közösségre/ társadalomra, és amelyre a Btk. büntetés kiszabását rendeli.
- A büntetőjogi szankciók alkalmazásának célja a társadalom védelme érdekében annak megelőzése, hogy akár az elkövető, akár más személy jogellenes cselekményt/ bűncselekményt/ szándékos jogsértést kövessen el.

74.	4 pont	
-----	--------	--

75. Az alábbiak közül melyik állítás igaz? Írja fel az igaz állítások sorszámait egymás alá! (A rendelkezésre álló idő 15 perc.)

1. Nem büntethető a katona a parancsra végrehajtott cselekményért, kivéve, ha tudta, hogy a parancs végrehajtásával bűncselekményt követ el. A parancsot adó felel tettesként a parancsra elkövetett bűncselekmény miatt.
2. Az objektív elemek a bűncselekménnyel, illetve a bűncselekménnyel összefüggő körülményekkel foglalkoznak.
3. A bűnösség nem szükséges eleme az általános törvényi tényállási táblázatnak. 4. A büntetőjog azoknak a jogszabályoknak az összessége, amelyek meghatározzák, az állampolgárok jogait és kötelességeit.
5. Mindazon körülmények, amelyek egy adott bűncselekménynél jelentkezve fokozzák a bűncselekmény társadalomra való veszélyességét, a minősített esetekben nyertek megfogalmazást.
6. A büntett az a bűncselekmény, amelyre a törvény kétévi szabadságvesztésnél súlyosabb büntetés kiszabását rendeli el. Minden más bűncselekmény vétség.
7. Az okozati összefüggés azt vizsgálja, hogy az elkövető által aktívan tanúsított elkövetési magtartás okozta-e az eredmény bekövetkezését.
8. A különös törvényi tényállás absztrakció, elvonatkoztatás, rendszerezi azokat a többé- kevésbé közös vonásokat, amelyek az egyes különös törvényi tényállásokban előfordulnak. Elemeit táblázatba lehet foglalni.
9. Az ún. diszpozíciót osztályozni lehet abból a szempontból, hogy hogyan fogalmazza meg a maga tilalmát, illetve parancsát, ennek alapján beszélhetünk egyszerű, leíró, utaló és blanketta diszpozícióról.
10. Az önálló tettes a törvényi tényállást úgy valósítja meg, hogy más személyt – lényegileg, mint eszközt – használ fel a bűncselekmény elkövetésére.
11. A társtettesek a szándékos bűncselekmény törvényi tényállását egymás tevékenységéről tudva (szándék- és akarategységben) közösen valósítják meg.
12. A bűncselekmény. az előkészülettel lép a külvilágba, ami a tv.-i tényálláshoz már hozzátartozik.
13. A pszichikai bűnsegéd maga alakítja ki a tettes szándékát, míg a felbujtó a már kialakult szándékot erősíti.
14. A büntethetőséget megszüntető okok azok a körülmények, amelyek jelentkezése esetén az elkövető cselekménye csak látszólag meríti ki valamely bűncselekmény törvényi tényállását.
15. A büntetőjog a jogilag jelentős társadalmi viszonyokat oltalmazza.
16. Az akaratelhatározás (szándék kialakulása) az elkövető tudatában lejátszódó folyamat, amely során a bűncselekményhez szükséges előkészületeket megteszi.

17. A büntethetőséget megszüntető okok esetén az elkövető cselekménye bűncselekménynek minősül, de a büntethetőséget megszüntető okok az eredetileg létezett büntethetőséget utólag megszüntetik.
18. A Btk. a fiatakorúakkal szemben lehetővé teszi az életfogytig tartó szabadságvesztés, és a közérdekű munka alkalmazását.

Az alábbi táblázatból írja az igaz állítások sorszámába mellé a megfelelő betűt! Olvassa össze a kiírt betűket!

1F	4É	7B	10E	13A	16D
2E	5L	8Á	11J	14S	17Ó
3C	6M	9U	12G	15T	18Ü

75.	20 pont	
-----	---------	--

76. Válassza ki a helyeset!

Közúti baleset okozását az követi el, aki a közúti közlekedés szabályainak megszegésével mások vagy másoknak gondatlanságból okoz.

súlyos testi sértés / könnyű testi sértés

76.	2 pont	
-----	--------	--

77. Melyik bűncselekményről van szó?

Aki hatóságnál büntetőeljárás alapjául szolgáló olyan bejelentést tesz, amelyről tudja, hogy valótlan - és a hamis vád esete nem áll fenn -, vétség miatt két évig terjedő szabadságvesztéssel büntetendő.

Válasszon ki egyet:

- a. hatóság félrevezetése
- b. hamis tanúzás
- c. bűnpártolás

77.	1 pont	
-----	--------	--

6. BŰNCSELEKMÉNYEKEL KAPCSOLATOS JOGESETEK

Jogszabály alkalmazásával dolgozza fel a rendelkezésére álló jogesetet, állapítsa meg történt-e bűncselekmény, ha igen állapítsa meg milyen.

78. *A vádlott bottal ütlegeli a sértett lábát, több mint egy órán át, a sértett lábán keletkezett zsírembólia sérülések, egyenként 8 napon belül gyógyulnak, de összességükben a sértett halálához vezetnek.*

.....

78.	3 pont	
-----	--------	--

79. *Vádlott nikotint önt apja borába, hogy megölje őt, apa rosszul lesz, majd a vádlott értesíti a mentőket, így az apa csak 8 napon túl gyógyuló sérülést szenved halál helyett.*

.....

79.	3 pont	
-----	--------	--

80. *Vádlott barátját feljelentették, a vádlott, aki rendőr megsemmisíti a feljelentést (közokirat)*

.....

80.	3 pont	
-----	--------	--

81. Vádlott egy zsák gyümölcsöt lopott a mezőőr feltartóztatja, a vádlott ütlelni kezdi a mezőőrt 8 napon belüli sérülést okozva neki.

81.	3 pont	
-----	--------	--

7. BÜNTETŐELJÁRÁS

82. Saját szavaival mondja el, mit értünk büntetőeljárás alatt!

.....
.....
.....
.....

82.	3 pont	
-----	--------	--

83. Sorolja fel a büntetőeljárás törvényben meghatározott alapvető rendelkezéseket!

.....
.....
.....
.....

83.	3 pont	
-----	--------	--

84. Ismertesse, mit jelent az ártatlanság véelme!

.....
.....
.....
.....

84.	3 pont	
-----	--------	--

85. Csoportosítsa a büntetőügyekben eljáró hatóságokat az eljárásban betöltött szerepük szerint!

.....
.....
.....
.....

85.	3 pont	
-----	--------	--

86. Sorolja fel a tanult nyomozó hatóságokat!

.....
.....
.....
.....

86.	3 pont	
-----	--------	--

87. Határozza meg az eljárásban résztvevő személyek körét!

.....
.....
.....
.....

87.	3 pont	
-----	--------	--

88. Ismertesse az egyes eljáró hatóságok (nyomozó hatóság tagja, ügyész, bíró), és résztvevők (sértett, tanú, terhelt, védő) szerepét a büntetőeljárás során!

.....
.....
.....
.....
.....
.....

88.	3 pont	
-----	--------	--

89. Sorolja fel a büntetőeljárás szakaszait!

.....
.....
.....
.....

89.	3 pont	
-----	--------	--

8. KRIMINALISZTIKA

90. Definiálja a nyomozás fogalmát!

.....
.....
.....
.....

90.	5 pont	
-----	--------	--

91. Ismertesse az egyes eljárási szakaszok legfontosabb elemeit!

.....
.....
.....
.....

91.	5 pont	
-----	--------	--

92. Mondja el, hogyan érvényesül a jogorvoslat a büntetőeljárásban!

.....
.....
.....
.....

92.	5 pont	
-----	--------	--

93. Határozza meg a krimináltechnika szerepét a nyomozásban!

.....
.....
.....
.....

93.	5 pont	
-----	--------	--

94. Mondja el mi a kriminalisztika!

.....
.....
.....
.....

94.	5 pont	
-----	--------	--

95. Mivel foglalkozik a kriminalisztikai ballisztika? Jelölje be!

- a. szagazonosítás
- b. írások, okmányok vizsgálata
- c. bűnügyi nyomtan
- d. bűnügyi fegyvertan

95.	5 pont	
-----	--------	--

96. Döntse el! Igaz vagy hamis az alábbi állítás?

Karikázza be! Kriminalisztikai értelemben az adatok lehetnek személyi és tárgyi jellegűek.

IGAZ HAMIS

96.	1 pont	
-----	--------	--

97. Ismertesse a nyom fogalmát, a nyomok csoportosítását!

.....
.....
.....
.....

97.	5 pont	
-----	--------	--

98. Példákon keresztül mutassa be az egyszerűbb nyomrögzítési technikákat!

.....
.....
.....
.....

98.	5 pont	
-----	--------	--

99. Válassza ki a nyomrögzítéshez használatos eszközöket, magyarázza el használatukat!

fényképezőgép, videokamera, laptop, tablet, jegyzetfüzet, toll, tömegspektrométer, fólia, rajztábla, ragasztószalag, papírlap, púder, hamu, gipsz, fogászati karton, írógép, fogászati szilikon gumi, kémcső, tárgylemez

.....

99.	5 pont	
-----	--------	--

100. Sorolja fel a Be-ben megnevezett fontosabb nyomozási cselekményeket és ismertesse ezek lényegét!

.....

100.	5 pont	
------	--------	--

101. Ismertesse az adatgyűjtés jelentőségét!

.....

101.	5 pont	
------	--------	--

102. Saját szavaival magyarázza el a szemle és a helyszíni kihallgatás közötti különbséget!

.....

102.	5 pont	
------	--------	--

103. Sorolja fel a terhelten szemben alkalmazható kényszerintézkedéseket!

.....
.....
.....
.....

103.	5 pont	
------	--------	--

104. Határozza meg a krimináltaktika és kriminálmotodika fogalmát!

.....
.....
.....

104.	5 pont	
------	--------	--

105. Mondja el, hogy milyen körülményekre kell figyelemmel lenni az egyes bizonyítási cselekmények lefolytatása során!

.....
.....
.....

105.	5 pont	
------	--------	--

106. Húzza alá azokat a nyomfajtákat, amelyek egyedi személyazonosítást tesznek lehetővé!

- fészítővas, - DNS-minta, -lövésnyom, - keréknyom, - erővágó metszéspelülete, - vér,
- lábbeli térfogati nyoma, - ujjnyom, - állatok nyoma, - égésnyom, - hajszál, - nyál, - textilnyom,
- testszövet, - üvegtörmelék, - festékminta

106.	6 pont	
------	--------	--

107. Leggyakoribb nyomfajták csoportosítása!

.....
.....
.....

107.	5 pont	
------	--------	--

108. Miért kell a nyomok előhívása során olyan módszert alkalmazni, amely nincs a nyommal közvetlen érintkezésben?

108.	5 pont	
------	--------	--

9. JOGELLENES CSELEKMÉNYEKKEL KAPCSOLATOS JOGESETEK

A következőkben felsorolt esetekben határozza meg a tényállást és állapítsa meg szabálysértésről vagy bűncselekményről van-e szó, ki követte el?

109. *Ön a járőrvezető és gyalogos járőrszolgálatot lát el járőrtársával a BRFK XIII. kerületi rendőrkapitányság területén. 20. 00 órakor a Róbert Károly körúton haladnak a Váci út irányába a járműútiránynak megfelelően. A Róbert Károly körút 10. számú házához érve látják, hogy két szemlátomást ittas személy az út szélén elhelyezett kukákat borogatja, rugdossa. Az arra haladó nőt molesztálják, leszólítják, durva szavakkal sértegetik. A férfi járókelőket szándékosan provokálják, verekedésre szólítják fel és közben folyamatosan akadályozzák a tovább haladásukat. A tanúk elmondása szerint több házba is becsöngettek, majd a kaput rugdosták.*

.....
.....
.....

109.	2 pont	
------	--------	--

110. *Ön gépjárművével az M7-es autópályán halad Székesfehérvár irányából Budapest irányába a menetirány szerinti bal oldali forgalmi sávban 120 km/h sebességgel, mikor utoléri önt egy szemmel láthatóan önnél gyorsabban haladó jármű. Ön az útját irány és sávváltoztatás nélkül folytatja mikor az ön mögött haladó jármű vezetője fényjelzéssel jelzi tovább haladási szándékát, melyet ön nem segít elő.*

.....
.....
.....

110.	2 pont	
------	--------	--

111. *Ön a Veszprém Megyei Rendőr Főkapitányság Nemesvámosi körzeti megbízottja. A faluban rendszeres, hogy 12-14 év közötti fiatalok segédmotoros kerékpárral vagy robogóval közlekednek a falu mellékútjain, és kidöntik az egyik útjelző táblát.*

.....
.....
.....

111.	2 pont	
------	--------	--

112. Ön a Veszprémi Rendőrkapitányság Közrendvédelmi Osztályának állományában teljesít szolgálatot, mint gépkocsizó járőrvezető. Szolgálatát adott napon 19.00 órakor megkezdte, szolgálati ideje másnap reggel 07.00 óráig tart. Járőrtársával gépkocsizó járőrszolgálatot lát el Veszprém belterületén. Este 21.30 órakor a TIK ügyelete közli önökkel, hogy a Metro rock kocsmá üzletvezetője bejelentést tett a 112-es ügyeletre telefonon, hogy az intézmény két törzsvendége az intézmény területén verekezésbe kezdett. K. Árpád és L. Menyhért este 20.00 órakor érkeztek az intézménybe, ahol nagyobb mennyiségű alkoholos ital elfogyasztása után először hangos szóváltásba kezdtek, majd lökdösték egymást végül pedig ütésváltás alakult ki kettejük között. Az ott tartózkodók elhagyták az intézmény területét, mert nevezettek a berendezési tárgyakat kezdték el egymás felé dobálni. Ön és járőrtársa 21.40 órakor érkeznek a helyszínre, ahol az üzletvezető várja önöket, az intézménybe belépve pedig tapasztalják, hogy nevezettek folytatják a verekedést és a berendezési tárgyak dobálását.

.....
.....
.....

112.	2 pont	
------	--------	--

113. Milyen adatokat tartalmaz a bűnügyi nyilvántartás?

.....
.....
.....

113.	2 pont	
------	--------	--

MEGOLDÁSOK

Munkafüzet megoldása:

TEREPTAN MEGOLDÁSOK.

1. kérdés: A terep a földfelszín, valamint a rajta lévő mesterséges és természetes tárgyak összessége.

2. kérdés: Fedettség szerint a terep lehet:

- Nyílt terep, ahol kiemelkedő tereptárgyak nem találhatók, magasabb pontjairól jó kilátás nyílik a területre, az áttekinthetőségét semmi sem akadályozza.
- Részben fedett terep, ahol jelentős mennyiségben találhatunk tereptárgyakat, de a vizsgált terep 50%-nál kisebb területen találhatók. Itt a kilátás egyes irányokban akadályozva van, az érzékszerv alapú tájékozódás ezáltal nehezebb.
- Fedett terep az, ahol a tereptárgyak összefüggő felületet alkotnak (például egy erdő), itt a kilátás és ezáltal a tájékozódás nehézkes, de nem lehetetlen.
- A felszín tagoltsága szerint a terep lehet:
 - Sík terep, amely a látóhatáron belül sík vagy 1-2%-os emelkedést mutat, nem tapasztalhatunk élesen kiemelkedő domborzati formákat, a mozgás mind az úton, mind az úton kívül minden irányban lehetséges.
 - Dombos terep, ahol olyan kiemelkedések, bemélyedések találhatók, melyek lejtői és emelkedői nem haladják meg a 2-3%-ot. Itt a mozgás már nehezebb, viszont a kiemelkedések és dombok teteje tájékozódásra alkalmas lehet.
 - Hegyes terepnek nevezzük azt a területet, ahol élesen kirajzolódó kiemelkedések tagolják a tájat, fő domborzati forma a hegy, a gerinc, a völgy és a szurdok. Rendszerint meredek sziklás lejtők nehezítik a közlekedést.

3. kérdés: Egy tereptárgy segítségével - ami a térképen is egyértelműen beazonosítható - megmérve a tereptárgy irányszögét, és a térképen a tárgy helyéből kiindulva, húzva egy ilyen szögben álló egyenest megállapítható az álláspontunk. Oldalmetszés

Legalább két, térképen is jól azonosítható tereptárgynak megmérjük az irányszögét, majd a térképen az adott ponton át húzunk egy ilyen irányú egyenest, illetve a másik tereptárgy szerinti egyenest is és az így keletkező vonalak metszéspontja az álláspont. Hátrametszés

4. kérdés: A rendőrség és a katasztrófavédelem műveleteinek egy részét terepen végzi, főképp idegen terepen. Ezt azért fontos kiemelni, mert civilként a kirándulások, túrák során egy-egy túrahelyszerre esetleg többször is visszatérhetünk, megismerhetjük, már térkép nélkül is tudunk tájékozódni. Ezzel szemben szolgálati célból történő ott tartózkodásink általában egyszeri vagy nagyon ritka, ezért a tájékozódás során nem tudunk a rutinunkra támaszkodni, kénytelenek vagyunk ismereteinket a tájékozódással is bővíteni.

5. kérdés:

Észak

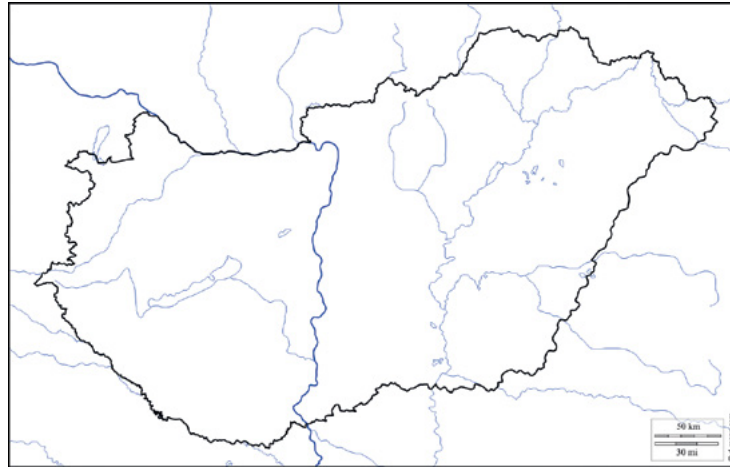

Az eszközt (tájolót vagy iránytűt) vízszintesen tartva megvárjuk, míg a mágnesű nyugalmi helyzetbe kerül, és nem mozdul. A mágnesű színezett része ekkor északi irányba mutat. Tájéolás közben figyelni kell arra, hogy a közelben ne legyen semmi, ami befolyásolja az iránytű pontosságát (nagyfeszültségű vezeték, nagy vastárgy, gázvezeték, mágnes a ruházatban, másik tájoló stb.).

Ezután kell, a térképet addig kell forgatni, amíg a térképi észak megegyezik a mágnesű által mutatott északi iránnyal. Lehet, hogy az első próbálkozások során könnyebb lesz nem a térképet forgatni, hanem a térképet kézben tartva egyhelyben forogni.

Ha tájolót használunk, akkor fontos, hogy ilyenkor nem kell a szelence aktuális helyzetét figyelembe venni. Kizárólag a mágnesűt kell figyelni, függetlenül a tájoló többi részétől. Ha a mágnesű a térképi észak irányába mutat, akkor a térkép tájolva van. Tehát az északi irány meghatározása után értelemszerűen meg tudjuk jelölni a nyugati, keleti és déli irányt is.

6. kérdés: 0-10m—Sík; 200m vagy az felett—Hegy; 30-200m—Domb;
Tengerszint alatt—Mélyföld; 10-30m—Halom

7. kérdés:

nagy méretarányú 1:500-1:100 000 között

közepes méretarányú 1:100 000-1:500 000 között

kis méretarányú 1:500 000-1:200 000 000 térképek lehetnek.

8. kérdés: A térképen lévő vonal hosszának és a megfelelő terepen lévő vetületi hosszának viszonyát nevezük a térkép méretarányának. Ezt a méretarányt egy törttel fejezzük ki. (Pl.: 1/50 000, vagy 1:50 000)
Célszerű megjegyezni azt a szabályt, ha a számszerű aránymérték nevezőjének két utolsó számjegyét elhagyjuk, akkor a megmaradt szám megadja, hogy a térkép egy centiméterének a terepen hány méter felel meg. Tehát 1:50000 vagyis egy aránylik az ötvenezerhez aránymérték esetén a térkép egy centimétere a terepen 500 méternek felel meg

9. kérdés:



10. kérdés: Atlasz; földgömb; turistatérkép; autóstérkép

- nagy méretarányú 1:500-1:100 000 között: ilyenek például a turista térképek, katonai térképek, várostérképek
- közepes méretarányú 1:100 000-1:500 000 között: megyék, kisebb országok térképei
- kis méretarányú 1:500 000-1:200 000 000: földgömbök, kontinens térképek

Szaktérképek, helyszínrajzok, szaktérképek: szakmai feladatok megoldásához használják őket, mint egy káreseti helyszín részletes ismertetése vagy az erdészetben alkalmazott térképek a munkálatok kijelölésére.

Turista térképek: kirándulásokhoz, túrákhoz.

Domborzati térképek, földgömbök: oktatáshoz.

11. kérdés: Káresemény helyszínének beazonosítása, személykeresés, saját helyzetünk meghatározása.

12. kérdés:

Kék



Az egész országot átszelő útvonal. Több hegységen és tájegységen átvezet, ilyen például az Országos Kék túra.

Piros



Több tájegységen, de legalább csak egy hegységen áthaladó turistajelzés. A Rákóczi turistaút ilyen.

Zöld



Sárga



Helyi jelentőségű útvonalak

Kereszt jelzések 

Szintén kék, piros, sárga és zöld színnel ábrázolják ezt a turistajelzést. Két sáv jelzésű út találkozási pontját, két út közötti átkötést, egyik útból kiinduló és abba visszatérő ösvényt jelöl.

Négyzet turistajelzések 

A négyzet lakott területet, szálláshelyet jelöl.

Háromszög jelzések 

A háromszög alakú turistajelzések hegytetőre, kilátópontra visznek

Kör jelzések 

A körök forráshoz, vízvételi lehetőséghez vezető utak. Nem összetévesztendő a

C betűre hasonlító turistajelzésekkel, melyek a körtúrát jelentik. 

Különleges turistajelzések

A fenti alap jelzéseken kívül még számos másik ábrával találhatod szembe magad a térképeken.

A barlangot egy "omega" jel mutatja. 

L alakú turistajelzés esetén műemlék, rom felé vezet a túra 

Mutasson rá a térkép felhasználási módja és a méretarány, valamint az egyes térképi jelzések alkalmazása közötti összefüggésekre!

Egy térkép esetében minél nagyobb méretarányról beszélünk a térkép annál részletesebb, egy nagy méretarányú és részletes térkép alkalmas arra, hogy sokkal jobban bemutasson egy adott területet, vagy annak egy szegmensét. Ehhez mérten a térképi jelek megjelenítése is részletgazdagabb lehet és sokkal több, pontosabb információt szolgáltathatnak a területről. Például a várostérképek sokkal részletesebben mutatnak be egy várost és az ott látható érdekességeket, intézményeket, valamint a térképi jelek segítségével, sokkal pontosabb információt adnak elhelyezkedésükről, megközelíthetőségükről, mint az ország térképek

13. kérdés: A tájolás nem más, mint a hely, illetve a haladási irány égtájak szerinti, vagy valamely tereptárgy alapján műszerekkel, vagy egyéb módon történő meghatározása.

14. kérdés: „C”

15. kérdés: 1 Tereptárgyak segítségével; 2 tájoló segítségével; 3 mutatós óra használatával; 4 GPS használatával; 5 iránytű használatával

16. kérdés: Elektromágneses inklináció; Rossz méretarányú térkép megválasztása; Tereptárgyak helytelen beazonosítása

17. kérdés: GPS, Globális Helymeghatározó Rendszer. A Föld körül keringő 24 műhold közül a Föld bármely pontjáról 4 mindig látható. A GPS vevő egység az általa észlelt minimum 4 műhold adatai alapján tudja meghatározni a pontos helyzetét

18. kérdés: szemmértékkel, terepvonal segítségével; hátrametszéssel, oldalmetszéssel; tájolóval, iránytűvel.

19. kérdés: Az eszközt vízszintesen tartva megvárjuk, míg a mágnesű nyugalmi helyzetbe kerül, és nem mozdul. A mágnesű színezett része ekkor északi irányba mutat. Tájéolás közben figyelni kell arra, hogy a közelben ne legyen semmi, ami befolyásolja az iránytű pontosságát (nagyfeszültségű vezeték, nagy vastárgy, gázvezeték, mágnes a ruházatban, másik tájoló stb.).

Ezután kell, a térképet addig kell forgatni, amíg a térképi észak megegyezik a mágnesű által mutatott északi iránnyal. Lehet, hogy az első próbálkozások során könnyebb lesz nem a térképet forgatni, hanem a térképet kézben tartva egyhelyben forogni.

Ha tájolókat használunk, akkor fontos, hogy ilyenkor nem kell a szelence aktuális helyzetét figyelembe venni. Kizárólag a mágnesűt kell figyelni, függetlenül a tájoló többi részétől. Ha a mágnesű a térképi észak irányába mutat, akkor a térkép tájoló van.

20. kérdés:

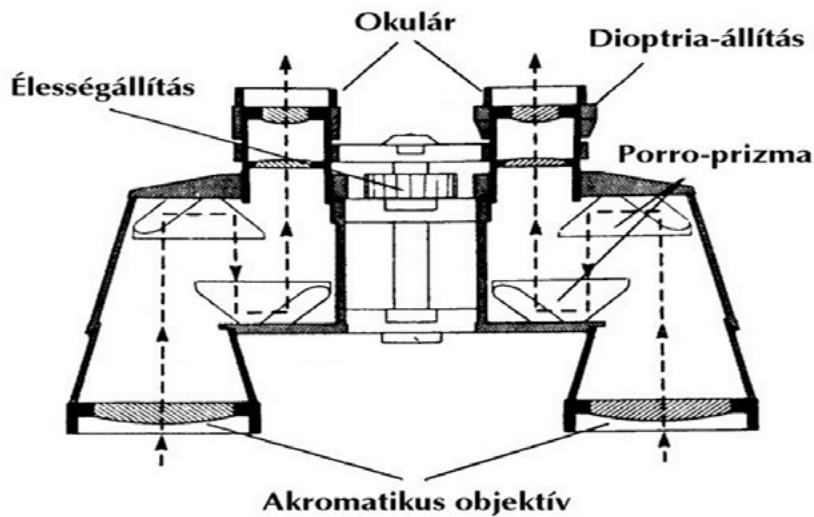

21. kérdés: A mágneses inklináció - azaz a mágneses lehajlás - azt a szöveget fejezi ki, amelyet a földi mágneses erőter valós iránya, valamint az adott földrajzi ponton felvett vízszintes sík zárnak be egymással.

22. kérdés:

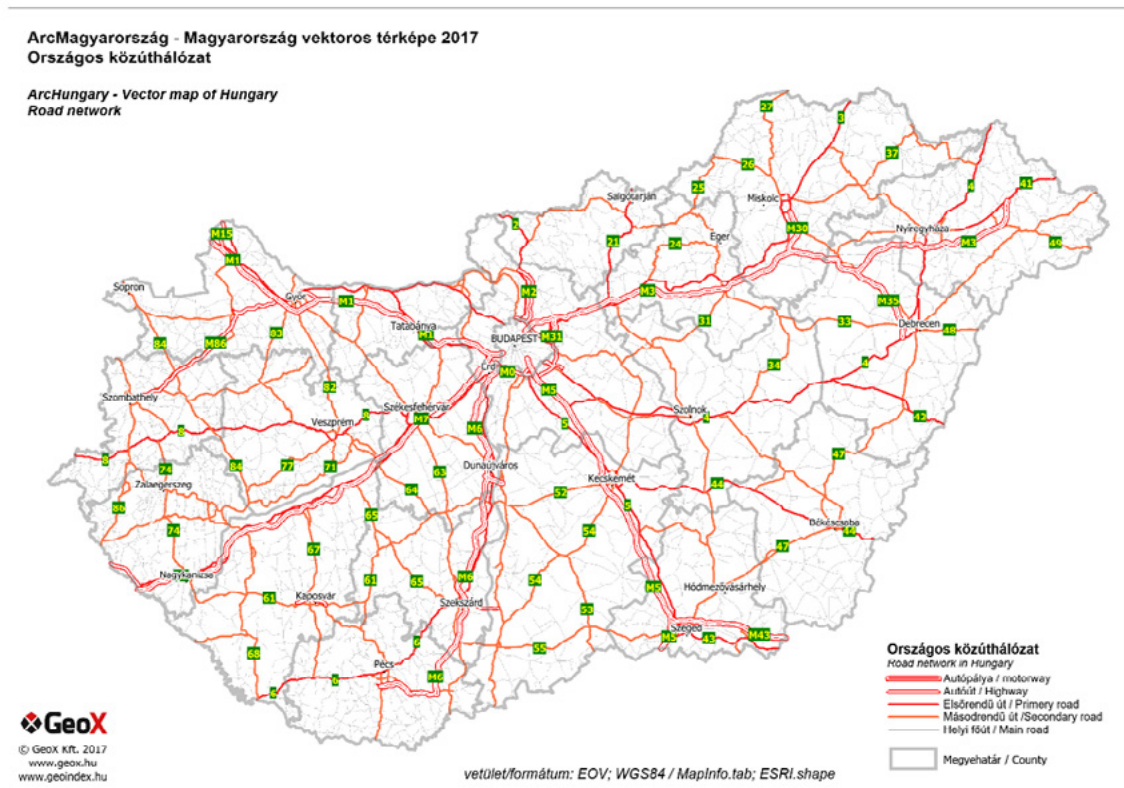

23. kérdés:



24. kérdés:

Forgalomban lévő magyar rendszám tábla a három betű három szám formátumban.

A taxikon látható sárga rendszám tábla.

Diplomata rendszám.

P rendszám, a versenyzéshez használt speciális rendszám.

Vámrendszám.

25. kérdés:

Internet, térkép, atlasz, okos telefon vagy bármely más arra alkalmas eszköz segítségével keresse meg lakóhelyét és jelölje be az a feladatban szereplő vaktérképen. Ugyanezzel a módszerrel jelölje meg a térképen a jelenlegi tartózkodási helyét is, amely valószínűleg az iskola lesz, ahol ezt a feladatot olvassa. Ha lakóhelye és tartózkodási helye szerinti két város ugyanaz, elég csak az egyiket megjelölnie.

26. kérdés:

1. A rendszám tábla alapjának színe fehér, a betű- és számcsoportok, valamint a keret és a kötőjel fekete, az Európai Unió tagállamjelzése pedig kék alapon sárga csillagok és fehér H betű.

2. A fehér, a kék, a sárga, a világoszöld, a szürke és a világoskék színű felület fényvisszaverő, a fekete szín közönséges felületszín. A fehér, a kék, a sárga, a világoszöld, a szürke és a világoskék színekre az MSZ 20186/2 fényvisszaverő bevonatokra vonatkozó, a fekete színre pedig a szabvány közönséges felületszínre vonatkozó előírásai érvényesek.

3. A rendszám tábla felületi színének fényesség tényezője legalább:

- a fehér 0,35
- a kék 0,01
- a sárga 0,27
- a világoszöld 0,29
- a szürke 0,07
- a világoskék 0,09
- a fekete pedig legfeljebb 0,03.

A rendszám tábla felülete nem lehet tükröző.”¹

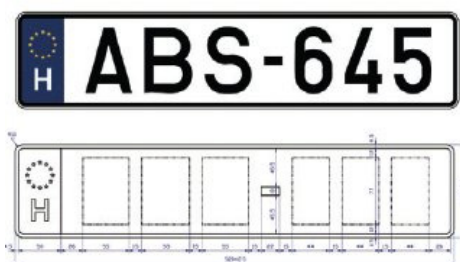

1 326/2011. (XII. 28.) Korm. rendelet - Nemzeti Jogszabálytár (njt.hu)

27. kérdés:



28. kérdés:

A felségjelzés vagy államjelzés a gépjárműveken egy meghatározott helyen elhelyezett jelzés, mely ovális keretben tartalmazza az adott állam zászlaját és a Párizsban 1928-ban rendezett útügyi konferencián meghatározott betűjelét. Arra szolgál, hogy külföldön tartózkodva mind a közlekedőknek mind a hatóságoknak jelezze a jármű és vezetője melyik országból érkezett.

29. kérdés:

Magyarország államjelzése egy ovális keretben elhelyezett nagy „H” betű, néhány esetben tartalmazza a magyar címet vagy a magyar zászlót is.

Ausztria Államjelzése egy ovális keretben elhelyezett nagy „A” betű, esetenként tartalmazza az osztrák zászlót is.

30. kérdés: Jelölje hazánkat és a vele szomszédos országok neveit a vaktérképen!



JOGELLENES CSELEKMÉNYEK MEGOLDÁSOK.

31. kérdés: Jogellenes cselekmény az a társadalomra veszélyes emberi magatartás (tevékenység vagy mulasztás), amelyet a jogalkotó szerv a társadalomban általánosan elfogadott normák megsértése esetén azzá nyilvánít. (tankönyv: 41. oldal)

32. kérdés: a normaszegést, a jogszabállyal való ellentétességet értették: a lényege tehát, hogy a cselekmény elkövetését valamilyen jogszabály tiltja vagy előírja. az a magatartás jogellenes, amely valamely jogrend által védett érdeket, értéket sért vagy veszélyeztet.

33. kérdés: pl: magánlaksértés. (tankönyv: 62. oldal) pl: rablás (tankönyv: 129. oldal)

34. kérdés: szabálysértés, melyek a társadalomra nézve csekélyebb fokban veszélyes jogellenes cselekmények, bűncselekményeket, amelyek a társadalomra nézve súlyosabbnak, veszélyesebbnek ítélt cselekmények. pl.: rablás. (tankönyv: 42. oldal)

35. kérdés: Magyarország Alaptörvénye; a Büntető Törvénykönyvről szóló 2012. évi C. törvény; a büntetőeljárásról szóló 2017. évi XC. törvény, a szabálysértésekről, a szabálysértési eljárásról és a szabálysértési nyilvántartási rendszerről szóló 2012. évi II. törvény; az egyes közlekedési szabálysértések miatt alkalmazandó szabálysértési pénzbírság, illetve helyszíni bírság kötelező mértékéről 63/2012. (IV. 2.) Korm. rendelet, valamint a szabálysértésekről, a szabálysértési eljárásról és a szabálysértési nyilvántartási rendszerről szóló 2012. évi II. törvénnyel összefüggő egyes kormányrendeletek módosításáról; Helyi önkormányzatok képviselőtestületeinek helyi szabálysértésekkel foglalkozó és azokat meghatározó rendeletei. (tankönyv: 42. oldal)

36. kérdés: Helyes sorrend:

alaptörvény; törvény; kormányrendelet; miniszterelnöki rendelet; miniszteri rendelet; önkormányzati rendelet

37. kérdés: Szabálysértés az a szabálysértési törvény által büntetni rendelt tevékenység vagy mulasztás, amely veszélyes a társadalomra. (tankönyv: 43. oldal)

38. kérdés: A tettes az a személy, aki közvetlenül megvalósítja a szabálysértést.

- Lehet önálló tettes
- Társtettes: Itt egymás cselekményéről tudva egynél többen követik el a cselekményt
- Közvetett tettes: amikor olyan személlyel hajtatja végre a cselekményt, aki valamilyen oknál fogva nem büntethető

A szabálysértésért való felelősség azonban nemcsak az elkövetőt magát terheli, hanem azokat is, akik az elkövetőt szándékosan rábírták a cselekmény elkövetésére vagy ahhoz szándékosan segítséget nyújtottak. Részesek lehetnek a felbújtó és a bűnsegéd.

Felbújtó: aki a tettest a szabálysértés elkövetésére szándékosan rábírja.

Bűnsegéd: aki a tettesnek szándékosan segítséget nyújt. (tankönyv: 44. oldal)

39. kérdés: jogellenesség, társadalomra veszélyesség, felróhatóság. (tankönyv: 45. oldal)

40. kérdés: Akkor állapítható meg, ha a természetes személy (élő ember) a cselekmény elkövetésekor a 14. életévet betöltötte, továbbá rendelkezik beszámítási képességgel. A felróhatóság második, azonban alaposabb vizsgálatot igénylő eleme, az akarat tényező vizsgálata. Az eljárásokban a hatóságok ilyenkor azt vizsgálják meg, hogy vajon fennáll-e olyan körülmény, mely az elkövető felelősségre vonását akadályozza-e, tehát röviden, fennáll-e felelősségre vonási akadály az elkövetővel szemben. (tankönyv 45. oldal)

41. kérdés: Gyermekkorú: Aki a szabálysértés elkövetésekor a tizennegyedik életévét nem töltötte be. Fiatalkorú: Az a személy, aki a szabálysértés elkövetésekor a tizennegyedik életévét betöltötte, de a tizennyolcadikat nem. Kiskorú: Az a személy, aki a tizennyolcadik életévét nem töltötte be, kivéve, ha házasságot köt.

42. kérdés: hatáskör; illetékesség-illetékesség. (tankönyv 51. oldal)

43. kérdés: Büntetések: elzárás, pénzbírság, közérdekű munka. Intézkedések: Járművezetéstől eltiltás; elkobzás; figyelmeztetés; kitiltás (tankönyv

44. kérdés: közigazgatási szabálysértési hatóság; szabálysértési hatóság felettes szerve; bíróság, ügyészség.

45. kérdés: Hamis; Igaz; Igaz.

46. kérdés: 1. szabálysértési alapeljárás; 2. jogorvoslati eljárás; 3. végrehajtási eljárás

47. kérdés: Tulajdon elleni szabálysértés

48. kérdés: Főszabályként rendőrség, de rajta kívül a járási hivatal arra felhatalmazott ügyintézője, a Nemzeti Adó- és Vámhivatal feladat- és hatáskörrel rendelkező szerve, a hivatásos katasztrófavédelmi szerv arra felhatalmazott ügyintézője, a közlekedési hatóság ellenőre, a közterület-felügyelő, a természetvédelmi őr, az önkormányzati természetvédelmi őr, az erdészeti hatóság arra felhatalmazott ügyintézője, a halászati őr, a mezőőr.

49. kérdés: jogtalan elsajátítás.

50. kérdés: elzárás, pénzbírság, közérdekű munka.

51. kérdés: alaptörvény; törvény; kormányrendelet; BM rendelet; önkormányzati rendelet.

52. kérdés: tulajdon elleni szabálysértés

53. kérdés: magánlaksértés

54. kérdés: rendzavarás

55. kérdés: garázdaság

56. kérdés: sikkasztás

57. kérdés: csendháborítás

58. kérdés: jégen való tartózkodás

59. kérdés: Bűncselekmény az a szándékosan vagy - ha e törvény a gondatlan elkövetést is büntetni rendeli - gondatlanságból elkövetett cselekmény, amely veszélyes a társadalomra, és amelyre e törvény büntetés kiszabását rendeli.

60. kérdés: bűntett vagy vétség.

Bűntett az a szándékosan elkövetett bűncselekmény, amelyre e törvény kétévi szabadságvesztésnél súlyosabb büntetés kiszabását rendeli, minden más bűncselekmény vétség.

61. kérdés: Tettesek: tettesi magatartás hiányában nincsen bűncselekmény, ők valósítják meg a bűncselekmény törvényi tényállását. („AKI”) Három alakzata (fajtája) van:

Önálló tettes (aki a bűncselekmény törvényi tényállását megvalósítja)

Társ tettes (akik a szándékos bűncselekmény Törvényi tényállását, egymástevékenységéről tudva, közösen valósítanak meg. (térben és időben együtt követik el.

Közvetett tettes (az a személy. Aki a bűncselekményt olyan személlyel hajtja végre, akivel szemben valamilyen büntethetőségi akadály (gyermekkor) áll fenn.

A közvetett tettes is önálló tettes, de a bűncselekmény Elkövetésében két fő játszik szerepet.

Az egyik – aki rábeszéli és mintegy eszközként használja fel a másik személyt- ő lesz a közvetett tettes, akit a büntetőjogi felelősség terhel.

A másik – akit rábeszélnek és eszközként használnak fel az elkövetéshez- lesz a cselekmény tényleges elkövetője, de aki büntethetőségi akadály miatt nem lehet felelősségre vonni.

Részesek:

A bűncselekmény elkövetésének a társadalomra nézve általában kisebb veszélyességű csoportja.

A bűncselekmények részesei magatartás hiányában is megvalósulnak.

62. kérdés: „b”

63. kérdés:

a tettes a közvetett tettes és a társtettes: tettes

a tettesek és a részesei: elkövetők

aki a bűncselekmény törvényi tényállását megvalósítja: tettesek

aki bűncselekmény elkövetéséhez másnak szándékosan segítséget nyújt: bűnsegéd

aki mást bűncselekmény elkövetésére szándékosan rábír: felbujtó

a felbujtó és a bűnsegéd: részesei

64. kérdés: Hamis, Igaz, Hamis, Igaz, Igaz.

65. kérdés: Segítségnyújtás elmulasztása.

66. kérdés: G.B segítségnyújtás elmulasztását követte el, G.H nem követett el jogsértést.

67. kérdés: Jogi tárgy, elkövetési magatartás, alany, bűnösség.

68. kérdés: „b”-„c”-„d”-„h”.

69. kérdés: Gondatlanságból követi el a bűncselekményt az, aki tisztában van a következményekkel, de abban bízik, hogy ezek a következmények elmaradnak, vagy épp ellenkezőleg, egyáltalán nem látja át mik a tette következményei, ezért követi el tettét, esetleg egyszerűen nem figyel oda és ebből a figyelmetlenségből ered maga a tett elkövetése.

Szándékosan követi el a bűncselekményt, aki cselekményének következményeit kívánja, vagy e következményekbe belenyugszik. (tankönyv 76. oldal)

70. kérdés: garázdaság.

71. kérdés: Kizáró okok: a gyermekkor, a kóros elmeállapot, a kényszer és a fenyegetés, a tévedés, a jogos védelem, a végszükség, a jogszabály engedélye, a törvényben meghatározott egyéb ok. Megszüntető okok:

az elkövető halála, az elévülés, a kegyelem, a tevékeny megbánás, a törvényben meghatározott egyéb ok. (tankönyv 83. oldal)

72. kérdés: állatkínzás.

73. kérdés: emberölés

74. kérdés: tevékenységéről tudva; kényszer vagy fenyegetés; gondatlanságból; bűncselekményt

75. kérdés: Igaz állítások: 1, 2, 5, 7, 9, 11, 15, 17. A helyes válasz: FELBUJTÓ.

76. kérdés: súlyos testi sértést okoz

77. kérdés: hatóság félrevezetése

78. kérdés: halált okozó testi sértés,

79. kérdés: ez az önkéntes eredmény elhárítás esete Btk. 17. § (3) bekezdés. A maradék bűncselekményért a vádlott felel: súlyos testi sértésért (az enyhítő szakasz a büntetés kiszabása során alkalmazható)

80. kérdés: hivatali visszaélés – a rendőr bárki másnak szerezheti a jogtalan előnyt akkor is ez a cselekmény valósul meg, ha azonban a feljelentés eltűntetésének ellenértékeként kap pénzt, az hivatali vesztegetés

81. kérdés: rablás valósul meg: tetten ért tolvaj a dolog megtartása végett erőszakot alkalmaz,

82. kérdés: A büntetőeljárás a törvény által feljogosított hatóságok és más személyek cselekményeinek a sora, amely arra irányul, hogy megállapítsák történt-e bűncselekmény, ki az elkövetője, és hogy alkalmazzák rá a büntetőjogot. (tankönyv 144. oldal)

83. kérdés: - Törvény előtti egyenlőség; Igazságszolgáltatás bíróság útján; Bírói függetlenség; Társas bíráskodás elve; A bírák választása és visszahívhatósága; Laikusok részvétele (ülnök).

84. kérdés: Senki nem tekinthető bűnösnek mindaddig, amíg a bűnösségét a bíróság jogerős határozatában nem állapította meg.

85. kérdés: A bíróság, az ügyészség és a nyomozóhatóság. (tankönyv 146. oldal)

86. kérdés: Általános nyomozó hatóságként a rendőrség; a Nemzeti Adó- és Vámhivatal végzi a nyomozást elsősorban gazdasági ügyekben. (tankönyv 38. oldal)

87. kérdés: (tankönyv 149. oldal)

88. kérdés: (tankönyv 146. oldal)

89. kérdés: A büntetőeljárásokat két fő szakaszra oszthatjuk a nyomozási fő szakaszra és a bírósági eljárásra. (tankönyv 150. oldal)

90. kérdés: Nyomozáson a nyomozati cselekmények összességét, valamint a nyomozó hatóságok és az eljárás többi alanya között kialakult jogi kapcsolatokat értjük, melyek a nyomozás elrendelésétől vagy a halasztatlan nyomozati cselekmény foganatosításától a nyomozás befejezéséig terjednek. (tankönyv 153. oldal)

91.kérdés: (tankönyv 152. oldal)

92. kérdés: Az Alaptörvény XXVIII. cikkének (7) bekezdése rögzíti, hogy a törvényben meghatározottak szerint mindenki jogorvoslattal élhet az olyan bírósági, közigazgatási és más hatósági döntés ellen, amely jogát vagy jogos érdekét sérti. A Büntetőeljárás törvény jogorvoslati jogosultságot biztosít az elsőfokú bíróság ítélete ellen, továbbá meghatározott esetekben a másodfokú bíróság ügydöntő határozata ellen is. Ezen túlmenően a fellebbezési lehetőség - néhány törvényi kivételtől eltekintve - általában nyitva áll a bíróság végzéseivel szemben is. A fellebbezés az elsőfokú bíróság határozata ellen irányuló rendes perorvoslat.

A Büntetőeljárás törvény ezen kívül a jogerős ügydöntő határozatokkal szemben, pontosan meghatározott feltételek mellett úgynevezett rendkívüli perorvoslatokat is megenged. Ilyen a perújítás, a felülvizsgálat, az alkotmányjogi panasz, a jogorvoslat a törvényesség érdekében, valamint a jogegységi eljárás.

A perújítás a jogerős ügydöntő határozat ténybeli, a felülvizsgálat a súlyos anyagi és eljárási jogi hibák orvoslására szolgál. A jogorvoslat a törvényesség érdekében lehetővé teszi - kizárólag a terhelt javára - olyan törvénysértések orvoslását is, amelyeket felülvizsgálati eljárás útján nem lehet kiküszöbölni. A jogegységi eljárás pedig a bírósági gyakorlat egységét biztosítja, de kivételesen és kizárólag a terhelt javára, a rendkívüli jogorvoslati eljárás jogkörébe tartozó kérdés elbírálását is magához vonja.

93. kérdés: Krimináltechnika, a bűncselekmények megelőzésére, felderítése és bizonyítása érdekében a bizonyítási eszközök felkutatásának, rögzítésének, vizsgálatának technikai módszereivel és eszközeivel, valamint a tárgyi bizonyítási eszközök létrejöttének tényszerűségeivel foglalkozó résztudomány. (tankönyv 154. oldal)

94. kérdés: Alkalmazott bűnügyi tudomány, mely a kutatásai során felhasználja a természettudományok és a társadalomtudományok eredményeit is. (tankönyv 154. oldal)

95. kérdés: bűnügyi fegyvertan.

96. kérdés: Igaz

97. kérdés: A nyom a nyomképző vagy nyom okozó külső felépítésének, szerkezetének, funkcionális tulajdonságának a vizsgálata annak tükrében, hogy mennyire van kölcsönhatásban a vizsgált cselekménnyel. A nyom tehát a nyomképző és a nyomhordozó közötti kölcsönhatás eredménye. (tankönyv 157. oldal)

98. kérdés: Eredetben történő rögzítés, amikor a nyomot a nyomhordozóval együtt megfelelően csomagolva biztosítják további vizsgálatok céljaira.

Megmintázás során a térfogati nyomot valamilyen gyorsan szilárduló folyékony vagy képlékeny anyaggal kitöltik, mely a megszilárdulása után felveszi a nyom alakját. Erre a célra legjobb a gipsz vagy a fogászati szilikon

Mintavétel az anyagmaradványok rögzítésének módszere, lényegében a helyszínen talált anyagmaradványok információ tartalmát szerkezeti tulajdonságai ismerete adja. Jól záródó és vegyszereknek ellenálló tároló edényekben történik a rögzítésük.

Rögzítés fóliára, itt egy átlátszó cellux ragasztószalagot vagy műanyag lapot (melyet fólinak neveznek) alkalmaznak réteglekötési nyomok rögzítésére.

Rajzzal történő rögzítés; Fényképezés; Jegyzőkönyv. (tankönyv 158. oldal)

99. kérdés: (tankönyv 158. oldal)

100. kérdés: (tankönyv 158. oldal)

101. kérdés: A nyomozati munka kezdeti szakaszában nagy jelentőséggel bír az adatgyűjtés, mikor a nyomozást végző tájékozódik az eset körülményeiről és részinformációkat gyűjt melyek segítik a kérdéses cselekmény büntetőjogi szempontból történő megítélésében. Az előkészítő eljárás során is egy fontos elem az adatgyűjtés, hiszen engedélyezett és segíthet eldönteni felmerül-e a bűncselekmény gyanúja. Irányulhat eseményekre, személyekre, segít ellenőrizni a nyomozás irányvonalainak helyességét. (tankönyv 158. oldal)

102. kérdés: (tankönyv 159. oldal)

103. kérdés: Személyi szabadságot korlátozó kényszerintézkedések
 őrizetbe vétel; távortartás; letartóztatás; bűnügyi felügyelet; előzetes kényszergyógykezelés; előzetes letartóztatás; lakhelyelhagyási tilalom; házi őrizet; ideiglenes kényszergyógykezelés
 intézkedés a külföldre utazási tilalom biztosítására; óvadék
 Egyéb jogokat érintő kényszerintézkedések
 kutatás; motozás; lefoglalás; elektronikus adat ideiglenes hozzáférhetetlenné tétele; számítástechnikai rendszer útján rögzített adatok megőrzésére kötelezés; zár alá vétel
 biztosítási intézkedés.
 Az eljárás rendjét biztosító kényszerintézkedések
 rendbírság; elővezetés; testi kényszer alkalmazása

104. kérdés: Krimináltaktika: a Be. által meghatározott nyomozási cselekmények szakszerű és eredményes végrehajtásához dolgoz ki általános érvényű ajánlásokat. Kriminálmetodika, az egyes bűncselekmények eredményes felderítésének és bizonyításának módszereit, a nyomozások stratégiai és taktikai tervezésének, szervezésének módszereit határozza meg. (tankönyv 154-155. oldal)

105. kérdés: (tankönyv 156. oldal)

106. kérdés: DNS-minta, vér, ujjnyom, hajsza, nyál, testszövet,

107. kérdés: (tankönyv 157. oldal)

108. kérdés: A módszert éppen ezért úgy kell kiválasztanunk, hogy az adott nyomot semmiképpen se károsítsa. Ha lehetséges a fizikai érintkezést ki kell zárni, hogy a nyom és a nyomot vizsgáló ne lépjen egymással kölcsönhatásba, vagyis a nyomot feleslegesen ne károsítsa.
 Az egyik legjobb nyomrögzítő mód a fényképezés vagy a videófelvétel, de a kettő együtt történő alkalmazása sincs kizárva. A fényképezés során a nyom vizsgálója nem kerül felesleges fizikai kontaktusba a nyommal, ezért a nyomrögzítési eljárás minden alkalommal fényképezéssel kezdődik. (tankönyv 158. oldal)

109. kérdés: rongálás, rendzavarás.

110. kérdés: közúti veszélyeztetés.

111. kérdés: A közlekedés biztonsága elleni bűncselekmény

112. kérdés: garázdaság, rendzavarás.

113. kérdés: A személyazonosító adatok és fényképek nyilvántartása tartalmazza:
 az érintett családi és utónevét, születési családi és utónevét, továbbá annak megváltozása esetén előző születési családi és utónevét, nemét, születési helyét és idejét, anyja születési családi és utónevét, továbbá annak megváltoztatása esetén anyja előző születési családi és utónevét, személyi azonosítóját, előző családi és utónevét, állampolgárságát, előző állampolgárságát, valamint lakcímét, továbbá annak megvál-

tozása esetén előző lakcímét (a továbbiakban együtt: személyazonosító adatok), az érintett arcképmását, ha a nyilvántartásba vétel e törvényben meghatározott feltételei fennállnak, a kapcsolati kódot, a halál tényét és időpontját, a belső azonosító kódot, a szakrendszeri azonosító kódot, valamint azt a tényt, hogy a DNS-profil-nyilvántartásban szerepel-e az érintetthez tartozó kettő darab, a jogszabályban meghatározott feltételeknek megfelelő DNS-profil.



BELÜGYMINISZTERIUM



BELÜGYMINISZTERIUM
