

2.94.5.

KERETTANTERV

(a XXXVIII. Rendszert

ÁGAZATHOZ) alapján

Fegyveres szervek és vagyonvédelmi ismeretek

9 – 12. középiskolai évfolyamokra szóló

tananyagának

büntetés-végrehajtási szakmai ismeretek fejezetei

„MUNKAPÉLDÁNY”

2015.

A

12. évfolyam

tantárgyai, témakörei

a

büntetés-végrehajtási szervezetet érintően

14. Fegyveres szervek és vagyonvédelem IV. tantárgy

80 óra

14.3.1. A kényszerítő és a támadáselhárító eszközök

18 óra

A büntetés-végrehajtásnál rendszeresített kényszerítő eszközök, alkalmazásuk eltérő szabályai

2 óra

A büntetés-végrehajtási szervezetnél rendszeresített kényszerítő eszközök

A büntetés-végrehajtási szervezetnél rendszeresített kényszerítő eszközök alapvetően nem térnek el a rendőrségnél is rendszeresített kényszerítő eszközöktől. Ugyanazok az eszközök találhatók meg a büntetés-végrehajtásnál is, csak kevesebb típusban.

Mivel a büntetés-végrehajtási intézetek napi feladatai a fogvatartáshoz, a fogvatartottakhoz kötődnek, ezért az eszközök felhasználási területe speciálisabb, szűkebb, mint például a rendőrségé, akik bármilyen élethelyzetben, bármilyen körülmények között kell, hogy intézkedjenek.

Bizonyos esetekben a büntetés-végrehajtás is a rendőrség segítségét kéri. Ilyen például a túszejtés vagy egyéb terrorcselekmények.

A kényszerítő eszközök alkalmazásának közös szabályai

A büntetés-végrehajtási szervezet hivatásos szolgálati jogviszonyban álló tagja feladatának jogszerű teljesítése során —amennyiben más intézkedés nem vezet eredményre —, a törvényben (A büntetés-végrehajtásról szóló 1995. évi CVII. törvény 15 § (1) bekezdés) meghatározott kényszerítő eszközök alkalmazására jogosult és köteles.

A törvényben meghatározott kényszerítő eszközök közül csak azok, addig és olyan mértékben alkalmazhatók, amelyek az intézkedés eredményességéhez szükségesek

Kényszerítő eszközzel ellátni csak az alkalmazására kiképzett személyt lehet.

A törvényben meghatározott **első feltétel**, hogy az alkalmazó hivatásos szolgálati jogviszonyban álljon a büntetés-végrehajtási szervezetnél.

A **második feltétel**, hogy feladatának jogszerű teljesítése során alkalmazhat kényszerítő eszközt, azaz, olyan feladatot lásson el, amelyet számára jogszabály, vagy más alacsonyabb szintű rendelkezés kötelezettségként, vagy jogosultságként meghatároz. A jogszerűség illetve, a vele szemben álló jogszerűtlenség objektív kategória, amely annyit jelent, hogy az adott cselekmény megtételét megengedi, vagy tiltja a törvény.

A **harmadik feltétel**, hogy más - enyhébb - intézkedés megtétele nem vezet eredményre, vagyis mindig törekedni kell arra, hogy a legkisebb kárt, vagy hátrányt okozó intézkedést alkalmazzuk, feltéve, hogy erre lehetőségünk van.

A **negyedik feltétel**, hogy csak a törvényben meghatározott eszközöket alkalmazhatja, kivéve, ha azt helyettesíteni kell, mert az eszköz nem áll rendelkezésre, vagy az alkalmazására nincs mód.

Az **ötödik feltétel**, hogy kényszerítő eszközzel ellátni csak azt a személyt lehet, akit annak alkalmazására kiképeztek.

A büntetés-végrehajtási szervezetnél rendszeresített kényszerítő eszközök:

- testi kényszer,
- bilincs,
- könnygáz, elektromos sokkoló, gumibot,
- traumatikus és irritáló lőszer,
- szolgálati kutya,
- lőfegyver.

A felsorolt kényszerítő eszközök egyfajta erősortrendet is jelentenek, tehát a legenyhébbnek minősülő eszköztől, vagyis a testi kényszertől haladunk a legsúlyosabbnak minősülő eszköz, a lőfegyver irányába.

Ez a sorrend jelenti egyben azt is, hogy a csekélyebb súlyú ellenszegülések esetén, a sor elején szereplő eszközöket alkalmazhatjuk, míg ezzel szemben csak a legsúlyosabb esetekben alkalmazható például a lőfegyver.

A testi kényszer legenyhébb mivolta nem jelenti viszont azt, hogy ezzel okozható a legkisebb sérülés. Egy ellenszegülés leküzdésekor a testi kényszer megnyilvánulhat valamilyen önvédelmi fogásban, feszítő, csavaró mozdulatban, akár ütésben, rúgásban is, amivel együtt járhat a sérülés. A lényeg az, hogy az elkerülhetetlennél nagyobb sérülést a kényszerítő eszköz alkalmazása ne okozzon.

A büntetés-végrehajtási szervezet hivatásos állományú tagja alkalmazhat ugyan kényszerítő eszközt, azonban úgy kell intézkednie a fogvatartottal szemben, illetve úgy kell kommunikálnia, hogy erre lehetőleg ne kerüljön sor.

Az esetek többségében megfelelő kommunikációval elkerülhető a kényszerítő eszköz alkalmazása. Ne feledjük, hogy kényszerítő eszköz alkalmazása közben maga az alkalmazó is szenvedhet sérülést!

Kényszerítő eszköz alkalmazását tiltó és korlátozó rendelkezések:

- tilos kényszerítő eszközt alkalmazni magatehetetlen személlyel szemben;

Magatehetetlennek kell tekinteni minden olyan személyt, aki kényszerítő eszköz alkalmazását megalapozó, aktív (fizikai) támadásra testi állapotánál fogva nem képes.

- csak testi kényszer és a bilincs alkalmazható a terhes nővel és a gyermekkorú személlyel szemben, ha e körülményekről az intézkedőnek tudomása van, vagy azok számára nyilvánvalóan felismerhetők;

Terhes nővel, valamint gyermekkorú személlyel szemben csak testi kényszert, illetve – amennyiben azt az eset körülményei indokolják – testi kényszert és bilincset lehet használni. Ahhoz, hogy ez a tiltás érvényesüljön az intézkedőnek vagy tudnia kell e körülményekről,

vagy számára egyértelműen felismerhetőeknek kell lenniük. A terhes nő esetében kiemelt figyelemmel kell a megengedett kényszerítő eszközöket alkalmazni, így kerülni kell az ütések, rúgások és földre vitel alkalmazását!

Gyermekkorú az a személy, aki a 14. életévét még nem töltötte be. A 14 életév betöltése a születésnapot követő nappal veszi kezdetét.

- csak korlátozott testi kényszer (megfogás, lefogás) alkalmazható a kényszergyógykezelttel, az ideiglenes kényszergyógykezelttel és a kóros elmeállapotúvá vált fogvatartottal szemben;
- nincs helye kényszerítő eszköz további alkalmazásának, ha az ellenszegülés megtört vagy az intézkedés eredményessége e nélkül is biztosítható.

A törvény e rendelkezése megegyezik az arányosság elvével, miszerint csak addig alkalmazható kényszerítő eszköz, amíg az szükséges ahhoz, hogy az intézkedést eredményesen végrehajtsuk, illetve a veszélyt elhárítsuk.

- az intézkedésnek passzívan ellenszegülő személlyel szemben csak testi kényszer alkalmazható.

A büntetés-végrehajtási szervezetnél az összes intézkedés kevesebb, mint egy százalékát teszi ki a kényszerítő eszközök alkalmazása. De ha ilyen intézkedésre kerül sor, az mindig valamilyen komolyabb ellenszegülést feltételez. Emellett azzal is számolni kell, hogy a hivatásos állomány tagjai esetleg nem megfelelően, vagy túlzóan alkalmazzák valamelyik kényszerítő eszközt. Ezért szerepel amolyan jogi garanciaként, hogy a büntetés-végrehajtási szerv parancsnoka köteles minden kényszerítő eszköz alkalmazást megvizsgálni és megállapítani, hogy az jogszerű, avagy jogszerűtlen volt.

Összegzés

<p>A kényszerítő eszközök alkalmazására csak akkor kerülhet sor, ha más módon nem biztosítható az intézkedés eredményessége. Kényszerítő eszközzel ellátni csak az alkalmazásra kiképzett személyt lehet. A kényszerítő eszköz alkalmazásának jogszerűségét a büntetés-végrehajtási szerv vezetője köteles megvizsgálni.</p>
--

Felkészülési kérdések

1. Sorolja fel a büntetés-végrehajtásnál rendszeresített kényszerítő eszközöket!

Megoldás

A büntetés-végrehajtási szervezetnél rendszeresített kényszerítő eszközök:

- testi kényszer,
- bilincs,
- könnygáz, elektromos sokkoló, gumibot,
- traumatikus és irritáló lőszer,
- szolgálati kutya,
- lőfegyver.

2. Melyek a kényszerítő eszközök alkalmazását tiltó és korlátozó rendelkezések?

- tilos kényszerítő eszközt alkalmazni magatehetetlen személlyel szemben;
- csak testi kényszer és a bilincs alkalmazható a terhes nővel és a gyermekkorú személlyel szemben, ha e körülményekről az intézkedőnek tudomása van, vagy azok számára nyilvánvalóan felismerhetők;
- csak korlátozott testi kényszer (megfogás, lefogás) alkalmazható a kényszergyógykezelttel, az ideiglenes kényszergyógykezelttel és a kóros elmeállapotúvá vált fogvatartottal szemben;
- nincs helye kényszerítő eszköz további alkalmazásának, ha az ellenszegülés megtört vagy az intézkedés eredményessége e nélkül is biztosítható.
- az intézkedésnek passzívan ellenszegülő személlyel szemben csak testi kényszer alkalmazható.

15. Jogi és közigazgatási ismeretek III. tantárgy

64 óra

15.3.1. Büntetőeljárás és büntetés-végrehajtási jogi alapismeretek

32 óra

A szabadságvesztés-büntetés végrehajtásának a célja.

A szabadságvesztés-büntetés végrehajtásának a rendje (fegyház, börtön, fogház), elzárás és sajátosságai.

A büntetés-végrehajtási intézetek alapvető feladatai.

A feltételes szabadságra bocsátás, a végrehajtási fokozat megváltoztatása, valamint az EVSZ alkalmazásának, és az átmeneti csoportba helyezés szabályai. Az elkülönítés szabályai.

A fogvatartottak (elítéltek és előzetesen letartóztatottak) jogai és kötelességei.

Az elítéltek ételmezési, ruházati, anyagi, egészségügyi ellátásának főbb szabályai.

Az elítéltek befogadása, szabadítása.

Az elkülönítés szabályai.

20 óra

1. A szabadságvesztés-büntetés végrehajtásának a célja.

A Büntetés-végrehajtási kódex (továbbiakban: Büntetés-végrehajtási kódex) a szabadságvesztés végrehajtásának célja meghatározásánál a Büntető Törvénykönyvben megfogalmazott büntetés lényegét veszi alapul. A Büntető Törvénykönyv a társadalom védelméből és az újabb bűncselekmény elkövetésének megelőzéséből indul ki.

Így a szabadságvesztés végrehajtásának célja a törvényben és az ítéletben meghatározott joghátrány (büntetés) érvényesítése során az egyén személyiségének figyelembe vételével elősegíteni

- a társadalomba történő beilleszkedését és azt, hogy
- ne kövessen el újabb bűncselekményt.

2. A szabadságvesztés-büntetés végrehajtásának a rendje (fegyház, börtön, fogház), elzárás és sajátosságai.

A büntetés-végrehajtási intézetek alapvető feladatai.

A szabadságvesztés végrehajtási rendjén egy differenciált (személyre szabott) végrehajtási rendszert kell értenünk, amely jelenti:

- a szabadságvesztés **végrehajtásának módját,**
- a szabadságvesztésre vonatkozó **általános szabályok,** és
- az egyes fokozatokra vonatkozó **speciális szabályok,**
- valamint a fokozatokon belüli **egyéb szabályozások összességét,**
- a büntetés-végrehajtási **szervezet feladatait,**
- az **elítelt jogi helyzetét.**

➤ A szabadságvesztés **végrehajtási módján** értjük a más büntetéstől eltérő végrehajtási jelleget:

- az elítelt szabadságának elvonását,
- a "zárt" büntetés-végrehajtási intézeti elhelyezést, ennek intézményi kialakítását.

A szabadságvesztést a bíróság által meghatározott fokozatban, és a büntetés-végrehajtási szervezet által kijelölt - lehetőleg az elítélt lakóhelyéhez legközelebb eső - büntetés-végrehajtási intézetben hajtják végre.

➤ A végrehajtás során (**általános szabályok**) különböző alapelvek érvényesülnek:

- a törvényesség,
- az emberséges bánásmód,
- a legkisebb beavatkozás elve,
- normalizáció elve,
- nyitottság elve,
- felelősség és önbecsülés elve,
- az egyéniesítés,
- differenciálás elve,
- a jogok és kötelezettségek együttes érvényesülése,
- a társadalmi részvétel elve.

➤ Az egyes fokozatokra vonatkozó **speciális** szabályok.

A bíróság az ítéletében meghatározza a szabadságvesztés végrehajtási fokozatát, amely lehet fegyház, börtön, fogház.

Az elítélt életrendjét a Büntetés-végrehajtási kódex úgy kívánja szabályozni, hogy – az egyénre szabás érdekében – az életrend szigorúsága, az elérhető kedvezmények a fokozatokon belül, valamint a fokozatok között is lépcsőzetesen bővüljenek.

Ennek megfelelően különböző fokozatokban eltérő szigorúságú szabályozásokat találunk:

- **a külvilágtól való elkülönítés,**
- **az őrzés, felügyelet és ellenőrzés,**
- **a büntetés-végrehajtási intézetben belüli mozgás,**
- **az életrend,**
- **a személyes szükségletekre fordítható összeg,**
- **a jutalmazás és fenyítés, valamint**
- **integrációs (társadalomba való beilleszkedést segítő) programban való részvétel.**

➤ A fokozatokon belüli **egyéb szabályozások**

A szabadságvesztés végrehajtása során az elítélt kockázat elemzése, magatartása és reintegrációs tevékenységben (társadalomba való visszailleszkedést elősegítő program) való részvétele függvényében eltérő lehet. Ilyen lehet az egyes fokozatokon belül a végrehajtás rendje, az elítélt részére adható kedvezmények az egyes fokozatokhoz kapcsolódó rezsimszabályok szerint eltérőek lehetnek.

Az elítélt az egyes végrehajtási fokozatokhoz kapcsolódóan általános, enyhébb és szigorúbb rezsimszabályok alá sorolható be.

A végrehajtás rendje az egyes végrehajtási fokozatokhoz képest eltérő:

- az enyhébb végrehajtási szabályok alkalmazása,
- az átmeneti részlegre helyezés,
- a biztonsági zárkába, illetve részlegre helyezés,
- a sajátos kezelési igényű elítéltek részére speciális részleget alakíthat ki (Hosszútartamú Speciális Részleg (továbbiakban: HSR), Gyógyító terápiás részleg,

Drogprevenációs részleg), ahol a végrehajtás rendje elsősorban e sajátos igényekhez igazodik.

- A Büntetés-végrehajtási kódex meghatározza azokat a **büntetés-végrehajtási szervezetre háruló feladatokat**, amelyeket minden fokozatban biztosítani kell az elítéltnak a szabadságvesztés végrehajtása során. Ezek a következők:
 - őrzés, felügyelet, ellenőrzés,
 - elhelyezés, ételmezés, ruházat
 - egészségügyi ellátás,
 - oktatáshoz szükséges feltételek,
 - munkáltatáshoz szükséges feltételek
 - a büntetés céljával nem ellentétes jogok gyakorlása
 - társadalmi visszailleszkedést segítő egyéb reintegrációs programokhoz szüksége feltétel.

- A fogvatartott jogi helyzete

A szabadságvesztés **fegyház, börtön, fogház** fokozatban kerül végrehajtásra.

Fegyházban kell végrehajtani:

- az életfogytig tartó szabadságvesztést,
- a háromévi vagy ennél hosszabb tartamú szabadságvesztést, ha azt a törvényben meghatározott bűncselekmények elkövetése miatt szabják ki (pl.: emberiség elleni bűncselekmények, háborús bűncselekmények; emberölés, emberrablás, emberkereskedelem minősített esetei)
- a többszörös visszaeső, vagy a bűnszervezetben történő elkövetés esetében a kétévi vagy ennél hosszabb idejű szabadságvesztést (pl.: bűnszervezetben elkövetett embercsempészet).

Börtönben kell végrehajtani a szabadságvesztést - az előbbieken leírt eseteket kivéve -, ha bűntett miatt szabták ki, illetve vétség miatt szabták ki, de az elítélt visszaeső.

Fogházban kell végrehajtani:

- a vétség miatt kiszabott szabadságvesztést, kivéve, ha az elítélt visszaeső,
- az elzárást,
- az átváltoztatott szabadságvesztést (pl.: pénzbüntetés nem teljesítése esetén történő átváltoztatás).

A jogerős és végrehajtandó szabadságvesztést kiszabó bírósági ítélet hatására a szabad ember jogi státusza megváltozik, amikor elítéltté válik. Ettől kezdve az elítélt a büntetés-végrehajtási jogviszony alanya lesz.

E jogviszony keletkezésével vannak az elítéltnak olyan, az Alaptörvényben rögzített alapvető jogai, amelyeket a szabadságvesztés ideje alatt változatlan formában fennmaradnak, továbbá olyanok, amelyek szünetelnek és olyanok, amelyek módosulnak, korlátozottan érvényesülnek.

Az elzárás

Három féle elzárás különböztethető meg.

- büntetőjogi elzárás
- szabálysértési elzárás
- rendbíróság helyébe lépő elzárás

A törvény indokolása szerint az új büntetési nem bevezetését az tette szükségessé, hogy az egyetlen szabadságelvonással járó büntetés a szabadságvesztés volt. Az elzárás a rövid tartamú szabadságvesztés alternatívája lett (pl.: levéltitok megsértése).

A szabálysértést megvalósító cselekedetek is jogellenesek, de (a bűncselekményekhez viszonyítva) csekély fokú a társadalomra veszélyességük.

A büntetőeljárás során meghatározott esetekben a rend fenntartása érdekében, valamint az eljárási kötelezettségek megszegése miatt rendbíróság szabható ki (pl.: a tanú vagy szakértő az adott időben és helyen nem jelenik meg).

Az elzárás a bíróság jogerős határozata alapján hajtható végre.

A szabadságvesztés fogház fokozatára irányadó szabályokat kell alkalmazni

Az elzárásra ítélték és a szabálysértési elzárást töltő elkövetők együtt helyezhetők el.

Az elzárás végrehajtása során el kell különíteni

- a szabadságvesztésre ítéltektől és az előzetesen letartóztatottaktól,
- a férfiakat a nőktől,
- a fiatalkorúakat a felnőtt korúaktól,
- a dohányzókat a nem dohányzóktól, és
- a fertőző betegeket a nem fertőző betegektől.

Az elzárásra ítélt

- részt vehet a munkáltatásban és külső munkában,
- részére a szabadságvesztésre ítélttel azonos mértékű munkadíj jár,
- együtt dolgozhat a szabadságvesztésre ítélttel,
- munkáltatására egyebekben a szabadságvesztésre ítélt munkáltatására vonatkozó szabályok irányadók.

Az elzárásra ítélt jogi helyzete

Az elzárásra ítélt jogosult:

- a saját ruháját viselheti,
- hozzátartozóival, levelezhet,
- hetente legalább három alkalommal tíz perc időtartamban távbeszélő használatára jogosult
- havonta legalább két alkalommal fogadhat látogatót,
- részére heti négy óra kimaradás engedélyezhető,
- a személyes szükségleteire fordítható összeget 50%-os mértékig elköltheti
- csomagot hetente kaphat,

- a büntetés-végrehajtási intézetben a rendelkezésre álló sport- és közművelődési lehetőségeket igénybe veheti,
- naponta legalább egy óra szabad levegőn tartózkodásra jogosult,
- közérdekű bejelentés, panasz, kérelem és jognyilatkozat előterjesztésére jogosult.
- Az elzárásra ítélt részére biztosítani kell, hogy a választójogát gyakorolhassa.

Az elzárásra ítélt kötelességei

Az elzárásra ítélt köteles

- az elzárást a büntetés-végrehajtási szervek által meghatározott helyen tölteni,
- a büntetés-végrehajtási intézet rendjét megtartani, a kapott utasításokat teljesíteni,
- a büntetés-végrehajtási intézet tisztán tartását és ellátását szolgáló munkában díjazás nélkül részt venni,
- a tartására fordított költséghez hozzájárulni,
- a végrehajtás alatt okozott kárt megtéríteni,
- tankötelezettsége esetén általános iskolai tanulmányokat folytatni.

3. A feltételes szabadságra bocsátás, a végrehajtási fokozat megváltoztatása, valamint az Enyhébb Végrehajtási Szabályok (EVSZ) alkalmazásának, és az átmeneti csoportba helyezés szabályai. Az elkülönítés szabályai.

2014. július 1-jét követően (az új BTK hatályba lépése) az alábbi szabályokat kell alkalmazni:

„38. § (1) Határozott ideig tartó szabadságvesztés kiszabása esetén a bíróság az ítéletében megállapítja a feltételes szabadságra bocsátás legkorábbi időpontját, vagy - a (4) bekezdésben meghatározott esetekben - azt, hogy a feltételes szabadságra bocsátás lehetősége kizárt.”

Feltételes szabadságra bocsátásnak csak akkor van helye, ha a feltételes szabadságra bocsátást lehetősége nem kizárt annak legkorábbi időpontja:

- a büntetés 2/3-ad,
- visszaeső esetén 3/4-ed,

részének kitöltését követő nap, de legalább három hónap.

Öt évet meg nem haladó szabadságvesztés kiszabása esetén - különös méltánylást érdemlő esetben - a bíróság ítéletében rendelkezhet úgy, hogy az elítélt a büntetése fele részének letöltése után feltételes szabadságra bocsátható. Ez a rendelkezés nem alkalmazható, ha az elítélt többszörös visszaeső.

Határozott ideig tartó szabadságvesztés esetén a feltételes szabadság tartama azonos a szabadságvesztés hátralevő részével, de legalább egy év.

A feltételes szabadságra bocsátást kizáró okok:

- a többszörös visszaeső, ha a szabadságvesztést fegyház fokozatban kell végrehajtani,
- az erőszakos többszörös visszaeső,

- aki a bűncselekményt bünszervezetben követte el,
- akit olyan szándékos bűncselekmény miatt ítélték szabadságvesztésre, amelyet korábbi, határozott ideig tartó végrehajtandó szabadságvesztésre ítéltése után, a végrehajtás befejezése vagy a végrehajthatóság megszűnése előtt követett el,
- aki a szabadságvesztés letöltését a felhívásban megjelölt időpontban nem kezdte meg.

Feltételes szabadságra bocsátás életfogytig tartó szabadságvesztés esetén

Életfogytig tartó szabadságvesztés kiszabása esetén a bíróság az ítéletében meghatározza a feltételes szabadságra bocsátás legkorábbi időpontját, vagy a feltételes szabadságra bocsátás lehetőségét kizárja.

Ha a bíróság életfogytig tartó szabadságvesztés kiszabása esetén a feltételes szabadságra bocsátás lehetőségét nem zárja ki, annak legkorábbi időpontját legalább huszonöt, legfeljebb negyven évben állapítja meg.

Életfogytig tartó szabadságvesztés esetén a feltételes szabadság tartama legalább tizenöt év

Fokozatváltás

A szabadságvesztés végrehajtására eggyel enyhébb fokozat akkor jelölhető ki, ha a büntetés célja a szabadságvesztés enyhébb fokozatban történő végrehajtásával is elérhető.

Enyhébb végrehajtási fokozatba helyezés feltételei:

- a) az elítélt a szabadságvesztésből - az előzetes fogvatartásban és a házi őrizetben töltött időt is beszámítva - a feltételes szabadságra bocsátásig esedékes időtartam felét nem töltötte le,
- b) az elítélt feltételes szabadságra nem bocsátható és a szabadságvesztés tartamának - az előzetes fogvatartásban és a házi őrizetben töltött időt is beszámítva - fegyházfokozatban a felét, börtönfokozatban az egyharmadát nem töltötte le,
- c) az elítélt a szabadságvesztésből fegyházfokozatban legalább egy évet, börtönfokozatban legalább hat hónapot nem töltött le,
- d) az elítélt erőszakos többszörös visszaeső,
- e) az elítélt a bűncselekményt bünszervezetben követte el,
- f) az elítélt életfogytig tartó szabadságvesztés büntetést tölt, amelyből nem bocsátható feltételes szabadságra.

A szabadságvesztés végrehajtására eggyel szigorúbb fokozat akkor jelölhető ki, ha az elítélt a büntetés-végrehajtás rendjét ismételtelen vagy súlyosan megzavarja.

A szabadságvesztés végrehajtására eggyel enyhébb, illetve eggyel szigorúbb végrehajtási fokozat kijelölése iránt a büntetés-végrehajtási intézet tesz előterjesztést a büntetés-végrehajtási bírónak.

Az átmeneti csoport

A hosszú időtartamú büntetések esetén gyengülnek a családi, baráti kapcsolatok. Ezért fontos az átmeneti csoportba helyezés a társadalomba való beilleszkedés elősegítése érdekében. Az átmeneti csoportban azon börtön és fegyház fokozatú elítéltek helyezhetők, akik a

szabadságvesztés büntetésükből legalább öt évet kitöltöttek és maximum kettő van hátra. Az átmeneti részlegek egyfajta hidat jelentenek a börtönbüntetés és a szabad élet között.

Az átmeneti csoportban az elítélre irányadó büntetés-végrehajtási szabályok enyhíthetők:

- az intézetből eltávozása engedélyezhető 24 órát meg nem haladó időtartamra
- jutalomként részt vezet a büntetés-végrehajtási intézeten kívüli munkáltatásban
- csökkenthető az életrend meghatározottsága,
- a büntetés-végrehajtási intézet kijelölt területén szabadon mozoghat,
- a pártfogóval rendszeresen érintkezhet
- a személyes szükségletre fordítható összeget vagy annak egy részét készpénzben is megkaphatja

Az átmeneti csoportba helyezés megszüntethető, ha az elítelt a büntetés-végrehajtás rendjét súlyosan megsérti, feltételes szabadságra helyezését a büntetés-végrehajtási bíró annak esedékességkor mellőzte. A megszüntetést követően az elítelt csak egy év elteltével helyezhető újra az átmeneti csoportba.

Enyhébb végrehajtási szabályok (a továbbiakban: EVSZ)

Fogház és börtön fokozatú elítéltek esetén a végrehajtás általános szabályainál enyhébb végrehajtási szabályok alkalmazhatók, ha az elítelt személyiségére, előéletére, életvitelére, családi körülményeire, a szabadságvesztés során tanúsított magatartására, az elkövetett bűncselekményre, a szabadságvesztés tartamára tekintettel a szabadságvesztés célja az enyhébb végrehajtási szabályok alkalmazásával is elérhető.

Az EVSZ alkalmazásának feltételei:

- az elítelt a szabadságvesztésből a feltételes szabadságra bocsátásig esedékes időtartam felét le kell töltsen, DE
- az elítelt a szabadságvesztésből börtönfokozatban legalább hat hónapot, fogházfokozatban legalább három hónapot nem töltött le.

Az EVSZ nem alkalmazható, ha

- az elítelt nem bocsátható feltételes szabadságra,
- a bíróság jogerős ítéletében fegyházbüntetésre ítelt abban az esetben sem, ha az elítelt a szabadságvesztés fokozatának enyhítésével tölti a büntetését,
- az elítelt ellen újabb büntetőeljárás van folyamatban,
- az elítélttel szemben egyidejűleg több szabadságvesztés végrehajtására érkezik értesítés, és a büntetések nincsenek összbüntetésbe foglalva.

Amennyiben a büntetés-végrehajtási bíró elrendelte az elítelt esetében az enyhébb végrehajtási szabályok alkalmazását, az elítelt:

- havonta legfeljebb négy alkalommal, esetenként huszonnégy órát, kivételesen negyvennyolc órát meg nem haladó időre eltávozhat a büntetés-végrehajtási intézetből; az eltávozásra azokon a napokon kerülhet sor, amelyeken az elítelt nem végez munkát,
- személyes szükségletre fordítható pénzt készpénzben is megkaphatja, és azt a büntetés-végrehajtási intézeten kívül költheti el,
- a látogatóját a büntetés-végrehajtási intézeten kívül is fogadhatja,
- ha a büntetés-végrehajtási intézeten kívül dolgozik, a felügyelete mellőzhető,

A parancsnok az enyhébb végrehajtási szabályok alkalmazását felfüggesztheti, ha:

ha az eltávozásról önhibájából nem az előírt időn belül tér vissza, vagy más súlyos fegyelemsértést követ el.

Elhelyezés

Általános elhelyezési szabályok

A zárka:

az elítéltek elhelyezésére szolgáló olyan helyiség, amelynek ajtaja, ablaka (a továbbiakban: nyílászárók) a külön rendelkezésekben meghatározott biztonsági követelményeknek megfelel. A zárkában folyóvízzel ellátott mosdót, illetve - az ön- és közveszélyes magatartást tanúsító elítéltek elhelyezésére kialakított zárka kivételével – elkülönített, lehetőség szerint, önálló szellőzésű WC-t kell létesíteni.

A lakóhelyiség:

az elítéltek elhelyezésére szolgáló olyan lakhatásra alkalmas helyiség, amelynek nyílászáróinál a zárkára meghatározott biztonsági berendezés és felszerelés mellőzhető. A lakóhelyiségeknél a tisztálkodáshoz szükséges folyóvizet, fürdőt, illetve WC-t körletenként is lehet biztosítani.

Az elhelyezés során el kell különíteni:

- a jogerősen elítélteket az előzetesen letartóztatottaktól,
- a különböző végrehajtási fokozatba tartozókat egymástól,
- a férfiakat a nőktől,
- a fiatalokat a felnőtt korúaktól,
- a katonákat a nem katonának minősülő elítéltektől,
- dohányzókat a nem dohányzóktól,
- a fekvőbetegeket az egészségesektől,
- a betegek közül a fertőzőket a nem fertőzőektől
- az előzetesen letartóztatottakat az elítéltektől.

A különböző végrehajtási fokozatú elítéltek azonban

Együtt helyezhetők el:

- a kórteremben,
- a betegszobában,
- fertőző elkülönítőben,
- a gyógyító-terápiás részlegben,
- az átmeneti részlegben,
- drogprevenciós részlegben,
- pszichoszociális részlegben,
- HSR részlegben,
- anya-gyermek együttes elhelyezése esetén,
- fiatalok elítéltek részlegén,
- EVSZ alkalmazása esetén.

Együtt várakozhatnak orvosi vizsgálatra és egészségügyi kezelésre.

Együtt dolgozhatnak a munkahelyen.

Közösen vehetnek részt:

- általános iskolai és középiskolai oktatásban,
- felsőoktatásban
- szakmai képzésben,
- sportrendezvényeken,
- a kulturális rendezvényeken,
- szállítás és előállítás során,
- a vallási rendezvényeken.

Együtt tartózkodhatnak:

- szabad levegőn,
- közös étteremben.

4. A fogvatartottak (elítéltek és előzetesen letartóztatottak) jogai és kötelességei.

A büntetés-végrehajtás során keletkező speciális jogok és kötelezettségek sajátossága,

hogy:

- csak a büntetés végrehajtásának ideje alatt állnak fenn, az elítélt szabadulása után aktualitásukat veszítik, vagy
- újabb speciális jogok és kötelezettségek keletkeznek például a pártfogói felügyelet elrendelése esetén.

Az elítéltet a büntetés-végrehajtási jogviszonyából keletkező, őt megillető jogai, illetve terhelő kötelességei:

Az elítéltek jogi helyzete

Az elítélt jogosultságai

A fogvatartott jogosult:

- a higiéniai feltételeknek megfelelő egészséges elhelyezésre,
- az egészségi állapotának és a szabadságvesztés végrehajtása alatti tevékenységének megfelelő ételmezésre, egészségügyi ellátásra, megfelelő ruházat biztosítására,
- a hozzátartozóival, valamint az általa megjelölt és a büntetés-végrehajtási intézet által engedélyezett személyekkel, szervezetekkel kapcsolatot tartani,
- baleset esetén baleseti ellátásra és baleseti egészségügyi szolgáltatásra,
- pihenésre, szabadidőre,
- testi és szellemi állapotának fenntartása, illetve fejlesztése érdekében
 - naponta szabad levegőn tartózkodásra,
 - önképzésre, sajtótermékek megrendelésére, a büntetés-végrehajtási intézet művelődési és sportolási lehetőségeinek igénybevételére,
 - tanuláshoz való jogát gyakorolni; általános iskolai, középfokú, valamint felsőfokú tanulmányok megkezdésére, folytatására, a vizsgákra való felkészüléshez tanulmányi és vizsgaszabadságra,
- közérdekű bejelentés, panasz, kérelem és jognyilatkozat előterjesztésére,
- a büntetés végrehajtása során jogorvoslati joggal élni,

- a rendelkezésére álló pénzből havonta meghatározott összeget személyes szükségleteire fordítani,
- a szabadságvesztés végrehajtása során keletkezett kárának megtérítésére,
- sajátos védelemre a nők, fiatalok és a fogyatékkal élők a rájuk vonatkozó eltérésekkel,
- jogszabályban meghatározottak szerint saját ruha viselésére, illetve használati tárgyak tartására;
- a már megállapított pénzellátásának a meghatalmazott személy kezéhez vagy az büntetés-végrehajtási intézethez történő folyósítására,
- a szabadulást követő társadalomba való visszailleszkedés érdekében az ehhez szükséges szociális feltételek megteremtésének segítségére,
- önkéntes vállalása alapján oktatási, képzési, valamint reintegrációt elősegítő személyes fejlődését biztosító programokon való részvételre,
- büntetés-végrehajtási szervezeten belüli fogvatartotti fórumon való véleménynyilvánításra.
- minden elítélt lelkiismereti és vallási meggyőződését szabadon megválaszthatja, vallását gyakorolhatja,
- Az elítélt az ellene folyamatban lévő büntetőeljárás során a bíróság, az ügyész vagy a nyomozó hatóság által átadott iratokba betekinteni,
- a szabadságvesztés végrehajtása alatt az elítélt részére biztosítani kell, hogy a választójogát gyakorolhassa.

Az elítélt köteles

Az elítélt köteles

- a szabadságvesztést a jogszabályban vagy az országos parancsnok által meghatározott büntetés-végrehajtási intézetben tölteni,
- a büntetés-végrehajtás rendjét megtartani, illetve tölteni, a kapott utasításokat végrehajtani,
- a számára kijelölt munkát elvégezni,
- a reintegrációs foglalkozás rendjét, a büntetés-végrehajtási intézet biztonsági és higiéniai követelményeit megtartani,
- a büntetés-végrehajtási intézet tisztántartásában, karbantartásában és ellátásában díjazás nélkül, alkalomszerűen részt venni,
- alávetni magát a jogszabályban előírt kötelező vagy egészségi állapotának megítéléséhez szükséges orvosi vizsgálatnak,
- fegyelemsértés, illetve bűncselekmény elkövetésének megalapozott gyanúja esetén vizsgálati anyagot szolgáltatni az alkohol, bódító-, illetve kábítószer fogyasztás ellenőrzéséhez,
- előírt forma- és egyéb ruházatot viselni,
- a tartására fordított költséghez hozzájárulni,
- a dolgozó elítélt a munkadíjából köteles a tartására fordított költséghez hozzájárulni,
- a dolgozó fogvatartott a munkadíjából a szabadulás idejére tartalékot képezni,
- a szabadságvesztés végrehajtása alatt az elítélt köteles tölteni a más nemű és más végrehajtási fokozatú elítéltektől való elkülönítést, az életkori, kriminológiai, kockázatelemzési és kezelési szempontú, foglalkoztatási és egészségügyi szempontok szerinti csoportba sorolását,
- az egyes rezsimekre vonatkozó korlátozásokat,
- személyes tárgyainak átvizsgálását,

- a törvény szerinti kivételekkel kapcsolattartásának ellenőrzését,
- életrendjének, büntetés-végrehajtási intézetben belüli mozgásának meghatározását, illetve korlátozását,

Az előzetesen letartóztatott jogi helyzete

Az előzetesen letartóztatott sajátos jogi helyzetben van.

Az előzetes letartóztatás végrehajtása alatt érvényesülnie kell az ártatlanság vélelmének (egyik büntető-eljárási alapelv), miszerint senki sem tekinthető bűnösnek mindaddig, amíg büntetőjogi felelősségét a bíróság jogerős határozat nem állapította meg.

Az előzetes letartóztatott a választójogát az intézetben gyakorolhatja.

Az előzetes letartóztatottat is terhelik az állampolgári kötelezettségek, amelyek a többi állampolgárt is.

Mint az előbb említettem az előzetesen letartóztatott a büntetés-végrehajtási intézetben (vagy rendőrségi fogdában) fogvatartott személy. Ez alapján sajátos jogok, és köteleességek alanyává válik.

Az előzetesen letartóztatott jogai

- büntetőeljárás jogainak korlátozás nélküli gyakorlására, ennek során védőjével – és ha nem magyar állampolgár, államának konzuli tisztviselőjével – szóban, írásban, telefonon ellenőrzés nélkül érintkezhet;
- hozzátartozóival és más személyekkel kapcsolattartásra,
- kérelmére munkavégzésre, a munka minőségével és mennyiségével arányos díjazásra, az egészséget nem veszélyeztető és biztonságos munkakörülményekre,
- kérelmére általános iskolai, illetve középfokú iskolai oktatásban vagy szakképzésben való részvételre,
- választójoga gyakorlására a fogva tartó intézetben;

Az előzetes letartóztatott kötelei

- a büntetés-végrehajtási intézet rendjét megtartani, a kapott utasításokat teljesíteni,
- az előzetes letartóztatást a bíróság vagy az ügyész döntése alapján a fogvatartó intézetben tölteni
- az önként vállalt vagy kérelmére kijelölt munkát ismereteinek és képességeinek megfelelően elvégezni,
- a büntetés-végrehajtási intézet tisztántartását és ellátását szolgáló munkában díjazás nélkül, alkalmasszerűen részt venni,
- munkadíjából, letéti pénzéből a tartására fordított összeghez hozzájárulni,
- az okozott kárt megtéríteni.

Az előzetesen letartóztatott a büntetés-végrehajtási intézetben belül csak felügyelet mellett mozoghat.

5. Az elítéltek ételmezési, ruházati, anyagi, egészségügyi ellátásának főbb szabályai.

Ellátás

Közüzemi szolgáltatások

A büntetés-végrehajtási intézetnek gondoskodni kell:

- megfelelő minőségű és mennyiségű ivóvízről, (a vízellátás során a közegészségügyi szabályokat maradéktalanul be kell tartani)
- a körletek, zárkák (lakóhelyiségek) és egyéb - az elítélt által használt - helyiségek jó szellőztetéséről, világításáról, fűtéséről.
 - Az áramellátást úgy kell kialakítani, hogy kívülről kikapcsolható legyen, továbbá:
 - A zárkában (lakóhelyiségben) a természetes fény vagy a mesterséges megvilágítás olvasásra alkalmas legyen
- a fűtési időny - október 15-étől, április 15-ig tart, (időjárástól függően ettől a parancsnok eltérhet).

Élelmezés

A fogvatartottak ételmezése a büntetés-végrehajtási intézet feladata. Részükre, legalább napi háromszori étkezést kell biztosítani, figyelembe véve:

- az általuk végzett munka jellegét,
- az egészségi állapotukat és
- az életkorukat
- gyakorolt vallásukat.

A fogvatartott részére legalább napi egy alkalommal meleg ételt kell biztosítani. Hideg étellel:

- rendkívüli esemény esetén legfeljebb 3 napig láthatók el, illetve
- higiénikusan csomagolva átszállítás, előállítás során.

A hideg étel fogyasztásához szükséges eszközöket (pl. konzervnyitó) a büntetés-végrehajtási intézet biztosítja.

A fogvatartott részére orvosi javaslat alapján egészségügyi állapotának megfelelő (diétás, kímélő) ételt kell biztosítani.

Az étel kiosztása csak felügyelet mellett történhet!

Ruházati ellátás

Az elítéltet az évszaknak megfelelő formaruhával kell ellátni. A formaruha nem lehet megalázó vagy lealacsonyító. A munka végzéséhez az elítéltnek munkaruhat, külön jogszabály szerint védőruhat és védőfelszerelést kell biztosítani.

Az elítélt részére csak viselésre alkalmas, tiszta, megfelelő méretű ruházat és lábbeli, valamint használatra alkalmas és tiszta ágyszőrmény adható ki.

A büntetés-végrehajtási intézet gondoskodik arról, hogy a használatban levő ruházat mindig tiszta, karbantartott állapotban legyen. Az elítélt viszont köteles a használatra kiadott ruhát

megóvni, rendeltetés- szerűen használni és azon kisebb, szakértelmet nem igénylő javításokat elvégezni.

A büntetés-végrehajtási intézet gondoskodik az általa kiadott ruházat tisztításáról.

A ruházati cikkek viselése szempontjából megkülönböztetünk:

- nyári időszakot és
- téli időszakot.

A nyári időszak április 16-tól október 15-ig, a téli időszak pedig október 16-tól április 15-ig tart.

Az elítéltek ruházati színei:

- a felnőtt korú elítéltet **szürke színű**,
- a fiatalok elítélteket **zöld színű**,
- az intézet betegszobájában, a BÜNTETÉS-VÉGREHAJTÁSI Központi Kórházban, a Nagyfai Krónikus Utókezelő részlegben elhelyezett betegeket, az Igazságügyi Megfigyelő és Elmegyógyító Intézetben (a továbbiakban: IMEI) kivizsgálásra és kezelésre beutalt elítéltet **kórházi öltözettel** kell ellátni,
- az IMEI-ben elhelyezett kényszergyógykezelés, kóros elmeállapotúvá vált elítéltet **barna színű zsavoly** ruházattal kell ellátni.

Saját alsó ruhanemű és lábbeli használata

Az elítélt - amennyiben mosási, karbantartási feltételek fennállnak - a gazdasági vezető engedélyével a saját:

- fehérneműjét,
- harisnyáját, zokniját és
- lábbelijét viselheti, valamint
- törülközőjét, zsebkendőjét használhatja.

Ilyen engedély csak akkor adható, ha az elítélt a szabadulásra megfelelő alsóruházattal és lábbelivel rendelkezik.

Egészségügyi ellátása

Az elítélt egészségügyi ellátására az egészségügyi és társadalombiztosítási jogszabályok irányadók.

Az elítélt egészségi állapotának megfelelő ellátását a fogva tartó büntetés-végrehajtási intézet biztosítja.

Amennyiben a fogva tartó intézet az ellátást nem tudja biztosítani, szakorvosi ellátás szükséges (pl. bőrgyógyászat) a Központi Kórház, a Szegedi Fegyház és Börtönben működő Krónikus Utókezelő Részlege, valamint az IMEI biztosítja, és az elítélt ezt az ellátást köteles igénybe venni.

Ha az elítélt megfelelő egészségügyi ellátása a büntetés-végrehajtási szervezet keretein belül nem lehetséges, a fogvatartottat civil intézménybe kell szállítani.

Az elítélt a büntetés-végrehajtási szervezet keretein kívül egészségügyi intézmény térítésköteles szolgáltatását(pl fogsor készítés) csak akkor veheti igénybe, ha azt a büntetés-végrehajtási intézet parancsnoka engedélyezi, az elítélt a várható költségeket – ideértve a szállítás költségeit is – megelőlegezi, és az egészségügyi intézmény a szolgáltatást vállalja.

A gyógyszer osztása csak felügyelet mellett történhet!

A fogvatartott csak a büntetés-végrehajtási orvos írásos engedélye alapján tarthat magánál gyógyszert.

Az elítélt tisztálkodási lehetőségeinek biztosítása

Az elítéltek részére biztosítani kell a tisztálkodáshoz szükséges feltételeket, és meg kell követelni a személyi tisztasági előírások betartását.

A letéti pénzel nem rendelkező elítélt részére az alapvető tisztálkodási cikkek és felszereléseket biztosítani kell:

- szappan;
- fogkefe, fogkrém, fogmosó pohár;
- igény szerint fésű,
- WC-papír;
- nők részére egészségügyi vatta, tampon, egészségügyi betét;
- borotválkozási felszerelés;
- sampon.

Az elítéltek részére hetente legalább két alkalommal, a dolgozóknak naponként, munka után – melegvizes fürdést kell biztosítani. A naponkénti fürdést a női és fiatalkorú elítéltekre is ki kell terjeszteni.

6. Az elítéltek befogadása, szabadítása.

Az elítéltek befogadása

A befogadás mozzanatai

- I. személyazonosság megállapítása
- II. egészségügyi befogadás
- III. motozás
- IV. letétezés
- V. felszerelés
- VI. tájékoztatás
- VII. orvosi vizsgálat (72 órán belül)
- VIII. BFB elé állítás

I. személyazonosság megállapítása

A befogadás alapjául szolgáló iratok

Az intézet az elítéltet:

- jogerős bírósági ítéletről szóló bírói értesítőlap,
- elővezetésről szóló rendelkezés,
- elfogató parancs,

- a szabadságvesztés letöltésére vonatkozó felhívás,
- a szabadságvesztés ideiglenes fogamatba vételére vonatkozó ügyészi vagy bírói rendelkezés,
- az igazságügyért felelős miniszter külföldi bíróság által kiszabott szabadságvesztés végrehajtásának átvételéről szóló értesítése alapján fogadja be.

Az iratok vizsgálata, a személyazonosság megállapítása

Az intézet megvizsgálja, hogy a befogadás alapjául szolgáló iratok megfelelnek-e a jogszabályok tartami és alaki rendelkezéseinek.

A befogadás megtagadása

Az intézetnek a befogadást meg kell tagadnia, ha:

- a befogadás alapjául szolgáló iratok hiányoznak,
- a szabadságvesztés végrehajtására előállított, átkísért, átszállított vagy önként jelentkező személy a befogadás alapjául szolgáló iratokban megjelölt személlyel nem azonos.

Ideiglenes befogadás

Az elítéltet ideiglenesen kell befogadni, ha:

- a személyazonossága kétségessé válik,
- a szabadságvesztés végrehajtására vonatkozó értesítés hiányos vagy kijavításra szorul,
- ha az intézet a szabadságvesztés végrehajtását kizáró ok gyanúját észleli (elévülés, kegyelem).
- a szabadságvesztés végrehajtására kijelölt intézet az oda útba indított elítéltet a bírói értesítés megérkezéséig.

Értesítések a befogadásról

Az intézet az elítélt befogadásáról - a várható szabadulás időpontjának közlésével - tíz napon belül értesíti:

- az elítélt lakó- vagy tartózkodási helye szerint illetékes rendőrkapitányságot,
- *Közigazgatási és Elektronikus Közszolgáltatások Központi Hivatalát. (10 napon belül),*
- az első fokú ítéletet hozó bíróságot,
- gondnokság alá helyezett elítélt esetében a gondnokot.

II. Egészségügyi és orvosi befogadás

Ha az elítélten a befogadaskor külsérelmi nyomot észlelnek, vagy a rendőrségi fogdából, a javítóintézetből, átkísért elítélt azt állítja, hogy bántalmazták, haladéktalanul orvosi vizsgálatot kell végezni, valamint jegyzőkönyvet kell felvenni.

A fogvatartott befogadaskor az egészségügyi szakdolgozó megvizsgálja:

- közegészségügyi és
- járványügyi szempontból.

A fogva tartottat el kell különíteni, ha vizsgálat során:

- betegséget terjesztő vagy okozó rovarokat észlelnek vagy
- fertőző betegség gyanúja áll fenn.

Ilyen esetben közösségbe helyezni csak a büntetés-végrehajtási orvos írásbeli engedélyével lehet.

A büntetés-végrehajtási orvos feladata a befogadás után - legkésőbb 72 órával -:

- megvizsgálja a fogvatartottat,
- rögzíti a fogvatartott kórelőzményi adatait,
- megállapítja általános egészségügyi állapotát, fizikai státuszát, illetőleg
- elbírálja a munkaképességét.

Az egészségügyi vizsgálat a fertőző betegségekre és az élősködőkre (parazitákra) terjed ki. Amennyiben az elítélt parazitával fertőzött, akkor el kell különíteni (egészségügyi elkülönítés), és ruházatát fertőtleníteni kell.

Egészségügyi befogadást követően gyógyszer az elítéltnél nem maradhat.

Ha a fogva tartott úgy nyilatkozik, hogy a gyógyszer szedése rendszeresen szükséges, haladéktalanul értesíteni kell a készenléti szolgálatot teljesítő büntetés-végrehajtási orvost, ennek hiányában a területileg illetékes orvost. A továbbiakban az orvos rendelkezése szerint kell eljárni.

III. Letékezés, felszerelés

Az elítélteknél lévő tárgyak átvétele - Letétkezelés a befogadási eljárás során

A befogadási eljárás során az ezzel megbízott személy végzi az elítélt birtokában lévő okmány, pénz, érték, és egyéb tárgyak (ruházat, műszaki cikkek) átvételét és letétezését.

Az elítéltnél birtokában tartható tárgyak

Az elítéltet az intézetben a felsorolt tárgyakat tarthatja magánál.

- Tisztasági felszerelés (mosószer, fogápolási eszközök, varrókészlet)
- Ruházati anyagok (engedéllyel saját alsóruházat, sportruházat)
- Élelmiszerek, étkezési eszközök (konzervek, tubusos élelmiszerek, dobozos tej)
- Dohányárú (cigaretta, pipa, gyufa)
- Írószerek, Papír (levelezéshez és önképzéshez szükséges eszközök, naptárak)
- Egyéb használati tárgyak (karóra, elemes játék, társasjáték)

Az elítélt felszerelése

A letétezési eljárás során az elítélttől civil ruházata átvételre kerül. Az intézetben az elítélt formaruhát köteles viselni.

A formaruházzal együtt az elítélt megkapja ágyfelszerelési tárgyait is.

IV. Tájékoztatás

A fogvatartott részére írásban, az általa értett nyelven egyszerűen, közérthető módon kell a tájékoztatást adni:

- a panaszjogról és a jogorvoslati lehetőségekről,
- őt megillető védelemhez való jogról,
- a végrehajtás során az őt megillető anyanyelv használatához való jogról,

- a büntetés-végrehajtási ügy irataiba és az egészségügyi dokumentációba való betekintéshez való jogról,
- a kapcsolattartás formáiról,
- a konzuli hatóságok értesítéséhez való jogról,
- az intézetben betartandó magatartási szabályokról,
- a fegyelmi felelősségről és a fegyelmi eljárás rendjéről,
- a kényszerítő eszközökről, a biztonsági intézkedésekről,
- a büntetés, az intézkedés, valamint a szabálysértési elzárás kezdő és utolsó napjáról, valamint a feltételes szabadságra bocsátás, illetve ideiglenes elbocsátás esedékessége napjáról,
- a kártérítési felelősség rendjéről,
- az egészségügyi ellátáshoz való jogról,
- a betegjogok érvényesüléséről.

Az előzetesen letartóztatott és az ideiglenes kényszergyógykezelt tájékoztatást kell adni a büntetőeljáráshoz kapcsolódóan

- a védelemhez való jogról,
- a személyes költségmentesség kérelmezéséhez való jogról és annak feltételeiről,
- a gyanúsítás, illetve a vádemelés alapjául szolgáló cselekmény lényegének, valamint ezek változásának a megismeréséhez való jogról,
- az anyanyelv használatához való jogról,
- a büntetőügy irataiba való betekintéshez való jogról,
- a vallomástétel megtagadásához való jogról,
- a kényszerintézkedésnek az elrendeléséről, a kényszerintézkedés meghosszabbításának és felülvizsgálatának szabályairól, valamint a szabadlábra helyezési kérelem benyújtásához való jogról,
- a kényszerintézkedés elrendelése, meghosszabbítása vagy fenntartása esetén az általa megjelölt hozzátartozó vagy az általa megjelölt más személy értesítéséhez való jogról.

V. A Befogadási és Fogvatartási bizottság

A büntetés-végrehajtási intézetek Befogadási és Fogvatartási Bizottságot (a továbbiakban: BFB) működtetnek.

A BFB dönt a fogvatartottat érintő fontosabb kérdésekben.

Központi Kivizsgáló és Módszertani Intézet (a továbbiakban: KKMI) és a Kockázatelemzési és Kezelési Rendszer

Bevezetésére várhatóan 2016. január 1-től kerül sor.

KKMI-ben kell elhelyezni a tizennyolc hónapot meghaladó tartamú szabadságvesztésre ítélt személyt ha várható szabadulásáig több mint egy év van hátra.

A KKMI-ben az elítélt harminc napig tartózkodik, amit a KKMI főigazgatója további harminc nappal meghosszabbíthat.

Szabadítás szabályai

A szabadítás lebonyolítása

Azt az elítéltet,

- aki szabadságvesztését kitöltötte,
- akit feltételes szabadságra bocsátottak,
- akinek szabadságvesztését félbeszakították,
- akinek a szabadságvesztés hátralévő részét kegyelemből elengedték vagy mérsékelték,
- akinek ügyében a Kúria eljárása alapján szabadlábba helyezésétől határoz, szabadon kell bocsátani.

Nem szabadítható az elítélt, ha

- további szabadságvesztés,
- elzárás,
- közérdekű munka vagy pénzbüntetés helyébe lépő szabadságvesztés,
- előzetes letartóztatás,
- kiadatási letartóztatás,
- ideiglenes kiadatási letartóztatás átadási letartóztatás,
- ideiglenes átadási letartóztatás,
- ideiglenes végrehajtási letartóztatás, szabálysértési elzárás vagy idegenrendészeti őrizet vár végrehajtásra.

A szabadulási igazolás

A szabadulót igazolással kell ellátni. Az igazolás tartalmazza:

- a szabaduló elítélt természetes személyazonosító adatait,
- a szabadulás utáni lakó- vagy tartózkodási helyét,
- a bírósági ítélet adatait,
- a szabadítás jogcímét és időpontját,
- a jelentkezési kötelezettségeket,
- a pártfogó felügyelet lejártának napját és a bíróság által megállapított külön magatartási szabályokat,
- feltételes szabadságra bocsátás esetén a szabadságvesztés végrehajtásának utolsó napját, a feltételes szabadság lejáratának napját, az engedélyező bíróság megnevezését, a határozat számát,
- a szabadságvesztés végrehajtásának idejét,
- a szabadságvesztés végrehajtása alatt a munkáltatásban részt vett elítélt által betöltött munkaköröket, azok időtartamát, és az évenkénti munkadíjat öt évre visszamenőleg.

Értesítés a szabadításról

A szabadon bocsátásról három napon belül értesíteni kell

- az első fokon eljáró bíróságot vagy az összbüntetést első fokon hozó bíróságot,
- a szabaduló lakó- vagy tartózkodási helye szerint illetékes rendőrkapitányságot,
- a Közigazgatási és Elektronikus Közszolgáltatások Központi Hivatalát, és
- amennyiben van, a gondnokot vagy a gyámot,
- személy elleni bűncselekmények esetén a sértettet, amennyiben kéri.

Eljárás szabadulás esetén

A szabadítási eljárás során az elítéltnak ki kell adni a letétben lévő tárgyait, valamint letéti és keresményi pénzét, melyek átvételét az elítéltnak aláírásával igazolnia kell.

A szabaduló elítélt érték- és egyéb letéti tárgyait átveszi. Az átvételt a szelvényen aláírásával elismeri.

A letéti pénzt (és elszámolt munkadíját) a szabaduló elítéltnak pénztárbizonylaton kell kiadni.

Amennyiben a fogvatartott nem rendelkezik az évszaknak megfelelő ruházattal, az intézet kötelese ellátni. Első sorban az intézeti segélyruhából, amennyiben nincs megfelelő ruházat, a fogvatartott költségére az be kell szerezni. Ha a fogvatartottnak nincs felhasználható letéti pénze a beszerzés az intézet költségére kell beszerezni.

Amennyiben a fogvatartottnak nincs pénze, az utazás biztosítására az intézet kézpénzsegélyt ad és MÁV által elfogadott utazási utalványt állít ki a lakhelyéig.

Összegzés

A szabadságvesztés - mint büntetési nem - viszonylag nem nagy múltra tekinthet vissza. Az ókorban és a középkor első felében ismert börtönök nem a büntetés végrehajtására, hanem annak biztosításra szolgáltak, hogy a gyanúsított bíróság elé állítása megtörténhessen. Az uralkodó büntetési nem ekkor a halálbüntetés volt, amely a különböző testi büntetésekkel és a pénzbüntetéssel együtt jól megfelelt a kor büntetési célokra vonatkozó felfogásának. A XVI. században jelenik meg a mai értelemben vett szabadságvesztés, de természetesen a maitól eltérő céllal és tartalommal.

A szabadságvesztés végrehajtása napjainkban elsősorban a reintegrációt szolgálja, melyben fontos szerepet játszik a végrehajtás rendje, ez belül az alapvető emberi jogok biztosítása és a fokozatok közötti eltérések érvényesítése.

Felkészülési kérdések

1. Sorolja fel a szabadságvesztés végrehajtás rendjének 6 pontját!

Megoldás:

- A szabadságvesztés végrehajtási módja
- A végrehajtás során (általános szabályok) különböző alapelvek érvényesülnek
- Az egyes fokozatokra vonatkozó speciális szabályok
- A fokozatokon belüli egyéb szabályozások
- A büntetés-végrehajtási szervezetre háruló feladatokat
- A fogvatartott jogi helyzete

2. Sorolja fel a végrehajtási fokozatokat, és a feltételes szabadságra bocsátás feltételeit!

Megoldás:

A szabadságvesztés fegyház, börtön, fogház fokozatban kerül végrehajtásra.

Feltételes szabadságra bocsátásnak csak akkor van helye, ha a feltételes szabadságra bocsátást lehetősége nem kizárt annak legkorábbi időpontja:

- a büntetés 2/3-ad,
 - visszaeső esetén 3/4-ed,
- részének kitöltését követő nap, de legalább három hónap.

Öt évet meg nem haladó szabadságvesztés kiszabása esetén - különös méltánylást érdemlő esetben - a bíróság ítéletében rendelkezhet úgy, hogy az elítélt a büntetése fele részének letöltése után feltételes szabadságra bocsátható. Ez a rendelkezés nem alkalmazható, ha az elítélt többszörös visszaeső.

Feltételes szabadságra bocsátás életfogytig tartó szabadságvesztés esetén

Életfogytig tartó szabadságvesztés kiszabása esetén a bíróság az ítéletében meghatározza a feltételes szabadságra bocsátás legkorábbi időpontját, vagy a feltételes szabadságra bocsátás lehetőségét kizárja.

Ha a bíróság életfogytig tartó szabadságvesztés kiszabása esetén a feltételes szabadságra bocsátás lehetőségét nem zárja ki, annak legkorábbi időpontját legalább huszonöt, legfeljebb negyven évben állapítja meg.

Életfogytig tartó szabadságvesztés esetén a feltételes szabadság tartama legalább tizenöt év.

3. Beszéljen a fogvatartottak elhelyezéséről (zárka, lakóhelyiség fogalma, elkülönítési szabályok)!

Megoldás:

A zárka:

az elítéltek elhelyezésére szolgáló olyan helyiség, amelynek ajtaja, ablaka (a továbbiakban: nyílászárók) a külön rendelkezésekben meghatározott biztonsági követelményeknek megfelel. A zárkában folyóvízzel ellátott mosdót, illetve - az ön- és közveszélyes magatartást tanúsító elítéltek elhelyezésére kialakított zárka kivételével – elkülönített, lehetőség szerint, önálló szellőzésű WC-t kell létesíteni.

A lakóhelyiség:

az elítéltek elhelyezésére szolgáló olyan lakhatásra alkalmas helyiség, amelynek nyílászáróinál a zárkára meghatározott biztonsági berendezés és felszerelés mellőzhető. A lakóhelyiségeknél a tisztálkodáshoz szükséges folyóvizet, fürdőt, illetve WC-t körletenként is lehet biztosítani.

4. Beszéljen a fogvatartottak ellátásáról (élelmezés, ruházat ellátás)!

Megoldás:

Élelmezés

A fogvatartottak élelmezése a büntetés-végrehajtási intézet feladata. Részükre, legalább napi háromszori étkezést kell biztosítani, figyelembe véve:

- az általuk végzett munka jellegét,
- az egészségi állapotukat és
- az életkorukat
- gyakorolt vallásukat.

A fogvatartott részére legalább napi egy alkalommal meleg ételt kell biztosítani. Hideg étellel:

- rendkívüli esemény esetén legfeljebb 3 napig láthatók el, illetve
- higiénikusan csomagolva átszállítás, előállítás során.

Az étel kiosztása csak felügyelet mellett történhet!

Ruházati ellátás

Az elítéltet az évszaknak megfelelő formaruhával kell ellátni. A formaruha nem lehet megalázó vagy lealacsonyító. A munka végzéséhez az elítéltnak munkaruhát, külön jogszabály szerint védőruhát és védőfelszerelést kell biztosítani.

Az elítélt részére csak viselésre alkalmas, tiszta, megfelelő méretű ruházat és lábbeli, valamint használatra alkalmas és tiszta ágyfelszerelés adható ki.

A büntetés-végrehajtási intézet gondoskodik arról, hogy a használatban levő ruházat mindig tiszta, karbantartott állapotban legyen. Az elítélt viszont köteles a használatra kiadott ruhát megővni, rendeltetés- szerűen használni és azon kisebb, szakértelmet nem igénylő javításokat elvégezni.

A büntetés-végrehajtási intézet gondoskodik az általa kiadott ruházat tisztításáról.

Az elítéltek ruházati színei:

- a felnőtt korú elítéltet sötétzöld színű,
- a fiatalos elítélteket világoszöld színű,
- az intézet betegszobájában, a Büntetés-végrehajtás Központi Kórházban, a Nagyfai Krónikus Utókezelő részlegben elhelyezett betegeket, az IMEI-ben kivizsgálásra és kezelésre beutalt elítéltet kórházi öltözettel kell ellátni,
- az IMEI-ben elhelyezett kényszergyógykezelt, kóros elmeállapotúvá vált elítéltet barna színű zsákvörös ruházattal kell ellátni.

5. Sorolja fel a befogadási eljárás nyolc mozzanatáról!

Megoldás:

A befogadás mozzanatai

- I. személyazonosság megállapítása
- II. egészségügyi befogadás
- III. motozás
- IV. letételezés
- V. felszerelés
- VI. tájékoztatás
- VII. orvosi vizsgálat (72 órán belül)
- VIII. BFB elé állítás

6. Sorolja fel kit kell szabadítani!

Megoldás:

Azt az elítéltet,

- aki szabadságvesztését kitöltötte,
- akit feltételes szabadságra bocsátottak,
- akinek szabadságvesztését félbeszakították,
- akinek a szabadságvesztés hátralévő részét kegyelemből elengedték vagy mérsékelték,
- akinek ügyében a Kúria eljárása alapján szabadlábra helyezéséről határoz, szabadon kell bocsátani.

16. Speciális informatika tantárgy

16 óra

16.3.1. Informatikai, számítástechnikai eszközök

6 óra

Büntetés-végrehajtási nyilvántartás

2 óra

Nexon appSzemélyügyi nyilvántartó program

A Büntetés-végrehajtás Országos Parancsnoksága (BVOP) az EKOP-1.1.6-09-2009-0001 informatikai fejlesztési program részeként a humán nyilvántartás megújítását és funkcionális bővítését is végrehajtotta, melynek tárgyában kiírt közbeszerzési pályázatot a NEXON Kft. nyerte el.

A büntetés-végrehajtási szervezet elsősorban a NEXONhr - Személyügyi nyilvántartás programot használja a személyi állomány nyilvántartás rögzítésére, karbantartására.

Az Újjonnan belépő állománytag adatainak rögzítését a NEXONhr „Új dolgozó felvitel” menüpontjára lépve kell megkezdeni. A NEXONhr rendszerébe feltöltött személyeket csak egyszer kell felvinni a programba, ezután nem törölődnek, nem is törölhetők, valamint a rendszer nem engedi duplikálni őket. Elsődlegesen az alapvető törzsadatokat kell rögzíteni, fel kell tüntetni az érintett természetes azonosítóit, mint adóazonosító jel, TAJ szám. A lakcímadatok esetében elegendő az állandó és a tartózkodási helyet rögzíteni.

Kötelezően ki kell tölteni, illetve aktualizálni a „szolgálati igazolványok”, valamint a „nemzetbiztonsági ellenőrzés” adatait.

Szolg. igazolvány száma:	111		
Kiadás dátuma:	2012.04.04.	Bevonás dátuma:	2012.04.10.
Igazolvány státusza:	Szolg. Ig. státusza 2		

Ellenőrzés típusa:	1 C típusú		
Érvényesség től:	2012.01.01.	Következő ellenőrzés:	2015.01.01.

A személyi állományról készített aktuális fényképeket szintén rögzíteni kell a rendszerben.

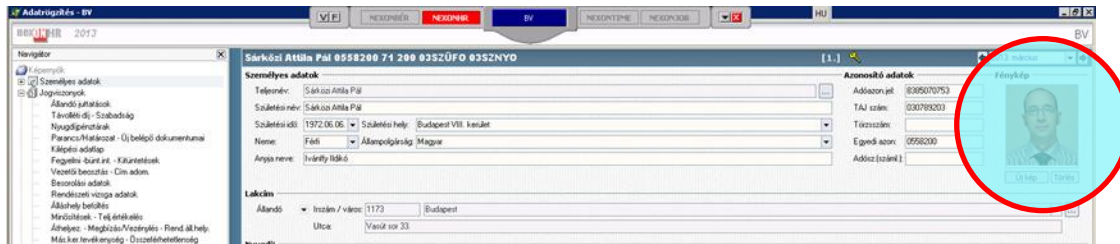

Amennyiben a dolgozó részmunkaidőben foglalkoztatott személy, akkor a „foglalkozási viszony” mező mellett a „számfejtéshez kapcsolódó adatok”-ban az órakeretet is meg kell adni.

Jogviszonyváltás, illetve módosítás esetén nem elegendő felvinni az új jogviszonyt, le kell zárni a korábbi, valamint az új jogviszony érvényesítéséhez ki kell jelölni azt elsődleges jogviszony”-ként. Az elsődleges jogviszonyt a névvel egy sorban lévő  kulcs ikon jelzi.

Az eltartottak adatainak rögzítésénél a gyermekek után járó pótszabadság számítása miatt feltétlenül be kell jelölni a „szabad. szám.” mezőt. Amennyiben a gyermek betölti 16. életévét a rendszer automatikusan nem veszi figyelembe a szabadság megállapításánál.

Eltartottak - További hozzátartozók			
Előnév / Családi név:	Sárközi	Születési idő:	2002.08.01.
Utónév:	Veronika Éva	Neme:	Nő
Születési név:	Sárközi Veronika Éva	Születési hely:	Budapest
TAJ szám:	119823633	Állampolgárság:	Magyar
Adóazonosító jel:	8495200880		
Anyja neve:	Major Ildikó		
Kapcsolat kezd / vége:	2002.08.01.	Kapcs. jellege:	Saját gyermek
Fogyatékos kezd / vége:		Bejelentés napja:	
Eltartott kódja:		Szabad. szám:	<input checked="" type="checkbox"/>
Kedvre jog. hónapok száma:		Családi kedv:	<input type="checkbox"/>
Lakcím:	1173 Budapest		
	Vasút sor 33.		
ÁEK adatok			
Igazolás száma:		Igazolás dátuma:	
Érvénytelenítés oka:		Érvénytelenítés dátuma:	
Küldött ügyirat száma:			
		<input type="button" value="Bendben"/> <input type="button" value="Mégsem"/>	

Az előző munkahelyadatok helyes nyilvántartása a besoroltatás, valamint a szolgálati idők megállapítása miatt szükséges.

A végzettségek esetén a „végzettség neve” mezőben kizárólag a polgári szakképzettséget és a szakmai képesítési adatokat kell feltüntetni, mert az oktatási intézmények elnevezésének rögzítésére önálló mező kerül kialakításra.

Az „állapotfelmérések” mezőben rögzíthetők az általános egészségügyi, valamint a pszichikai és fizikai állapotfelmérés adatai.

Állandó juttatások menüpontban található adatmezőket nem kell kitölteni, mert a besoroltatás alapján automatikusan generálja az adatokat.

A „nyelvtudás” adatmezők kötelezően kitöltendő elemeit az alábbi kép tartalmazza azzal, hogy aki nyelvpótlékra jogosult annál be kell pipálni a jelölőnégyzetet.

A szabadság kiszámításához nélkülözhetetlen az érintett besoroltatása melynek helyes feldolgozását követően automatikusan generálja azokat a hivatali munkarendben dolgozó teljes és részmunkaidős állomány esetében. Amennyiben a tanulmányi szabadság napjai számát szeretnénk rögzíteni a „Tanulmányi szabadság” soron, akkor annak értékét a „Számítás” oszlop mezőn kell bevinni.

A „fegyelmi, büntetőeljárás” menüpont adatmezőit a fegyelmi modul adataiból generálódnak.

Elismerések, kitüntetések menüpont adatmezőit kötelezően fel kell tölteni és aktualizálni, azzal, hogy amennyiben az újjal keletkezett elismerések rendfokozatot, fizetési fokozatot, illetve illetménnyel összefüggő változást eredményeznek, akkor rögzíteni kell.

Valamennyi érintett állománytag esetében rögzíteni kell a rendészeti vizsgával kapcsolatos adatokat, abban az esetben is, ha mentességet szerzett.

A helytelen adatok javítását a rendszerben eltárolt adat átírásával és mentésével tudjuk végrehajtani. Az adatváltozás megadása az előzmény-adat megtartása mellett a rendszerben időbélyeggel (kezdő és záró érvényességi dátumokkal) ellátott.

A jogviszony megszűnésének tényét a „jogviszonyok” képernyőn kell rögzíteni. A jogviszony lezárása egyúttal az álláshely betöltését is megszünteti. Az „áthelyezés” mezőt kizárólag vezetői jogosultsággal lehet használni, mely esetben a küldő és a fogadó büntetés-végrehajtási szervek együttműködése szükséges.

Összegzés

A NEXON moduláris felépítésű integrált humánerőforrás-gazdálkodási rendszer. Integráltsága révén biztosított az egyes modulok közötti kommunikáció.

A program többszintű jogosultsági rendszere a felhasználók szakmai szerepének megfelelő hozzáférések kialakítására biztosít lehetőséget, így akár a HR területen kívüli vezetők számára is elérhetővé tehető a munkavállalói adatok meghatározott része.

A NEXONhr rendszerben rögzítésre kell kerülnie a munkavállaló munkavállalásával összefüggő adatait.

Felkészülési kérdések

1. Munkavállalót (dolgozó) törölni kell-e a rendszerből távozása (felmondása, leszámolása) után?

Megoldás:

A NEXONhr rendszerébe feltöltött személyeket csak egyszer kell felvinni a programba, ezután nem törődnek, **nem is törölhetők**, valamint a rendszer nem engedi duplikálni őket.

2. Van mód fényképes azonosításra a NEXONhr rendszerben?

Megoldás:

A személyi állományról készített **aktuális fényképeket** szintén **rögzíteni kell** a rendszerben.

3. A NEXONhr rendszer lehetőséget ad-e a változott, módosított adatok korábbi állapotának visszakövetésére, ha igen hogyan?

Megoldás:

A helytelen adatok javítását a rendszerben eltárolt adat átírásával és mentésével tudjuk végrehajtani. Az adatváltozás megadása az **előzmény-adat megtartása** mellett a rendszerben **időbélyeggel** (kezdő és záró érvényességi dátumokkal) **ellátott**.

Főnix Fogvatartotti nyilvántartás modul

A FŐNIX projekt keretében kifejlesztett új Fogvatartotti Alapnyilvántartó, továbbiakban FANY egy Windows alapú alkalmazás. A FANY rendszerben kerül rögzítésre a fogvatartottak adatai a befogadástól a szabadításig. A program használatához Internet Explorer-es webes böngészőre van szükség, amely a Büntetés Végrehajtás számítógépein elérhető.

A rendszer informatikai felépítése:

Büntetés-végrehajtás Országos Parancsnokságon (BVOP) elhelyezkedő	Minden intézetben megtalálható
<ul style="list-style-type: none">Központi adatbázis szerver	<ul style="list-style-type: none">Intézeti adatbázis szerver, amely a központi adatbázis adatait tartalmazza, folyamatosan frissülő másolatban
<ul style="list-style-type: none">Központi alkalmazás szerver	<ul style="list-style-type: none">Intézeti alkalmazás szerver

A felhasználók által használt munkaállomások, amelyek elhelyezkedéséktől függően vagy az OP vagy az intézeti alkalmazás szervereket használják. Az OP-n levő intézeti eszközök ill. munkaállomások közötti kapcsolatot az ún. informatikai hálózat (LAN) biztosítja.

A normál működés esetén az egyes felhasználók a hozzájuk rendelt intézeti vagy központi alkalmazás szerveren keresztül érik el a központi adatbázist. Minden felhasználó a központi adatbázisban tárolt adatokat kezeli, a jogosultsági rendszerben szabályozott módon.

Abban az esetben, ha az egyes komponensek közötti kapcsolat megszakad, a munkaállomások az alkalmazás szerveren keresztül a helyi adatbázist használják, és a kapcsolat helyreállása után a helyben végzett műveletek visszaszinkronizálódnak a központi adatbázis szerverre.

Az alkalmazásban az egyes felhasználók által elvégezhető műveleteket a jogosultsági rendszer szabályozza. Minden FANY felhasználó egy, vagy több szerepkörbe van sorolva, Ezen szerepkörök határozzák meg, hogy az egyes felhasználók milyen funkciókat „menüpontokat” érhetnek el a rendszerben. Az alkalmazás naplózza a felhasználók adatrögzítési műveleteit.

Sikeres bejelentkezés után az Internet Explorer 9 elindításával, és a *fonix.büntetés-végrehajtási*¹ cím beírásával érhető el a rendszer. Más böngésző program használata kompatibilitási problémák miatt, a hibátlan működés biztosítása érdekében tilos.



Bejelentkezéshez nem kell külön felhasználónév/jelszó páros. A Windowsba bejelentkezéskor megadott tartományi névvel, ahhoz kapcsolt jogosultsággal férünk a rendszerhez.

A megjelenő nyitóképernyőn kattintsunk a FANY felíratra.

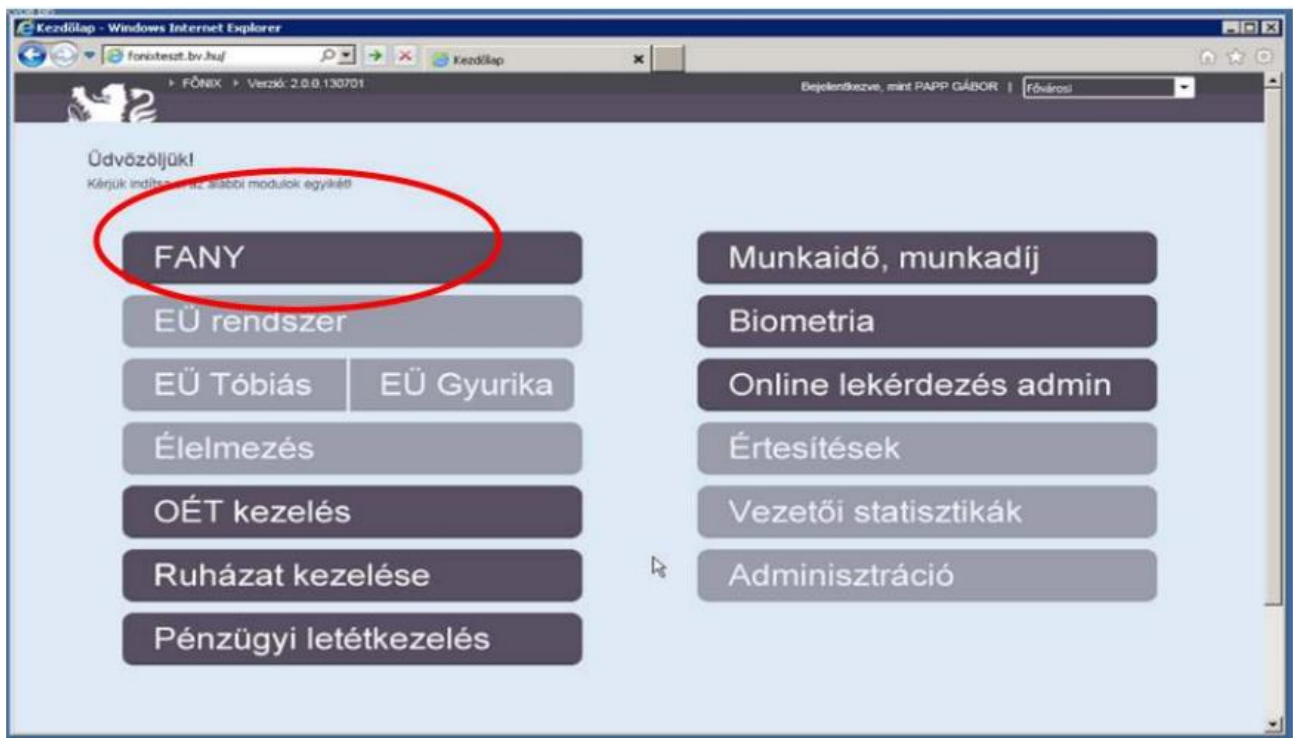

A FANY rendszer nyitóképernyőjén a következő információk láthatóak:

Hol vagyunk a Főnix rendszerben (Piros)

Milyen verziójú programot használunk (Zöld)

¹ csak büntetés-végrehajtási intézetek zárt hálózatáról érhető el.

Ki van bejelentkezve (Kék)

Melyik intézet (Sárga)

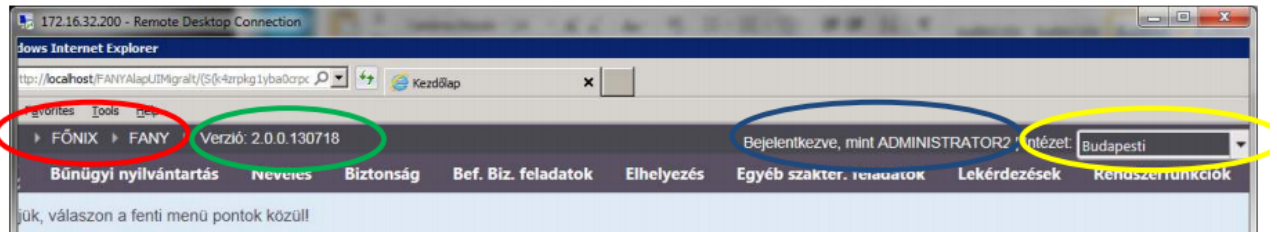

Ezek alatt találjuk a vízszintes lenyíló főmenüt sötét alapon világos betűkkel. (Piros)

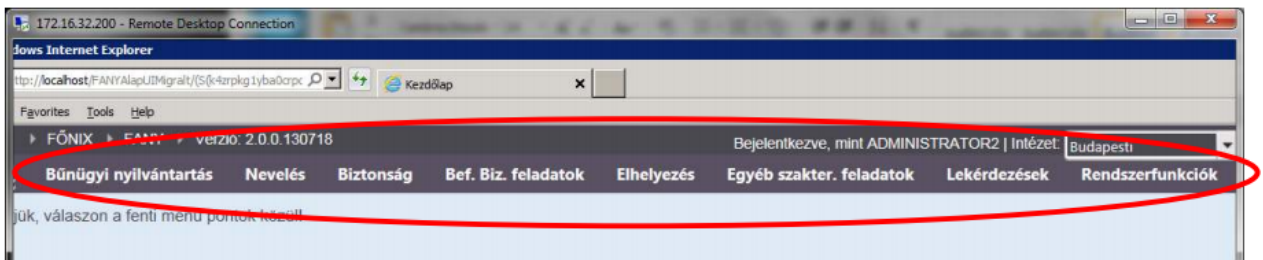

A menü kezelése a Windows rendszerben megszokott módon történik. Azon menüpontok, amelyekhez nincs jogosultságunk az szürke színben inaktívan jelenik meg, nem reagál a kattintásra. Vigyük az egeret valamelyik főmenü elemre, aminek hatására a benne található almenük lenyílnak.

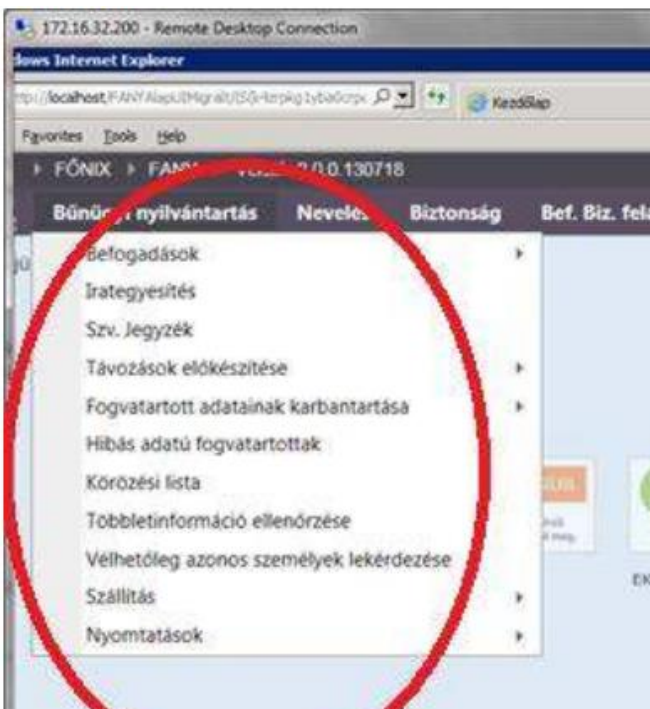

Az almenükben lehetnek kattintható menüpontok és újabb almenük.

Az almenü kinyitása a egerrel ráállással történik, hasonlóan a főmenühöz.

A rendszer számos képernyője lista alapú, lapokra osztott lehet a megjelenítendő elemek számától függően. Lapozhatunk az előző, következő, első, utolsó és megadott számú oldal szerint. Kiválaszthatjuk a lapok méretét is.



Az oszlopok fejlécére kattintva rendezhetjük azon oszlop szerint, melyet fekete nyíl jelez. Az adatokat szűrhetjük szókezdetre a fejlécbe gépeléssel és az ENTER gomb lenyomásával.

A munka során adatokat töltünk ki adatbeviteli mezőkbe, mely lehet kötelező vagy opcionális. Visszalépni az oldalak felső részén lévő „Vissza” vagy „Vissza a főoldalra” gombbal lehet.

Ne használjuk a böngésző saját vissza nyilát. 

Az oroszlán ikonra üres menüválasztó képre jutunk.

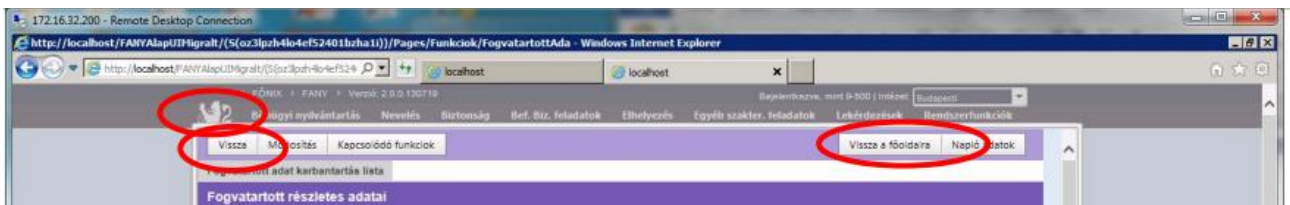

F8 billentyűvel új a képernyő új ablakban jelenik meg mely nyomtatható. Részeket kijelölve vágólapra másolhatjuk, és másik dokumentumba illeszthetjük azt, a Windowsban megszokott módon. A lista képernyőkön lehetőség van Excel, Word, csv formátumba menteni.

Befogadáskor a fogvatartottak befogadó intézethez kapcsolódó új nyilvántartási számát és a befogadó intézet nevét a gép automatikusan adja.

Az újonnan érkezőknek és a végleg szállítottak részére automatikusan készül előjegyzés Befogadó Bizottság előtti megjelenésre. Ezen vizsgálják, hogy a fogvatartott részére engedélyezett-e a külső munkáltatás, biztonsági csoportba sorolják, nevelési csoportba és zárkába helyezik. Oktatását szükség és lehetőség szerint jóváhagyják. Gyógyító illetve drog prevenciós csoportba helyezéséről döntenek. Meghatározzák élelmezési normáját.

Büntetés-végrehajtási ügy indítása történhet hivatalból, vagy fogvatartott kérelmére. Indítása után véleményezésre szakterülethez, véleményező személyhez kerül.

Csomagküldés a fogvatartott részére szabályozottan lehetséges, engedélyezett kapcsolattartóknak, mennyiségi és tartalmi megkötéssel.

Az új befogadott fogvatartottat zárkába helyezhetjük, már zárkában lévő fogvatartottat áthelyezhetjük másik zárkába, áthelyezést előjegyezhetünk, illetve kihelyezhetünk. Zárkába helyezéskor figyelembe kell venni az elkülönítési szabályokat (2013. évi CCXL. törvény 99.§).

99. § (1) A szabadságvesztés végrehajtása során - ha e törvény másképp nem rendelkezik -

a) a különböző végrehajtási fokozatba tartozókat egymástól,

b) a férfiakat a nőktől,

c) a fiatalkorúakat a felnőtt korúaktól,

d) a katonákat a katonának nem minősülő elítéltektől,

e) a dohányzókat a nem dohányzóktól,

f) a fekvőbetegeket az egészségesektől,

g) a fertőző betegeket a nem fertőző betegektől

el kell különíteni.

Mivel el kell különíteni a dohányzókat a nem dohányzóktól is a dohányzási szokást is rögzíteni kell, melyre külön menüpont található a rendszerben.

A fogvatartott nincs teljesen elvágvá a külvilágtól. Az engedélyezett kapcsolattartók adatait, engedélyeit, korlátozásait szintén nyilvántartásba rögzítjük (telefonálás, csomag engedély, látogatás, kapcsolattartás kezdete- vége, megszűnés oka). Látogatás lehet engedélyhez kötött (intézetben belül, vagy intézetben kívül), vagy nem engedélyhez kötött (ügyvéd, jogi képviselő, pártfogó, konzul vagy közjegyző).

Kényszerítő eszköz alkalmazás körülményeit szintén rögzíteni kell, az alkalmazással kapcsolatos orvosi véleménnyel együtt.

Fegyelmi eljárás folyamata az alábbi folyamatábrán látható:

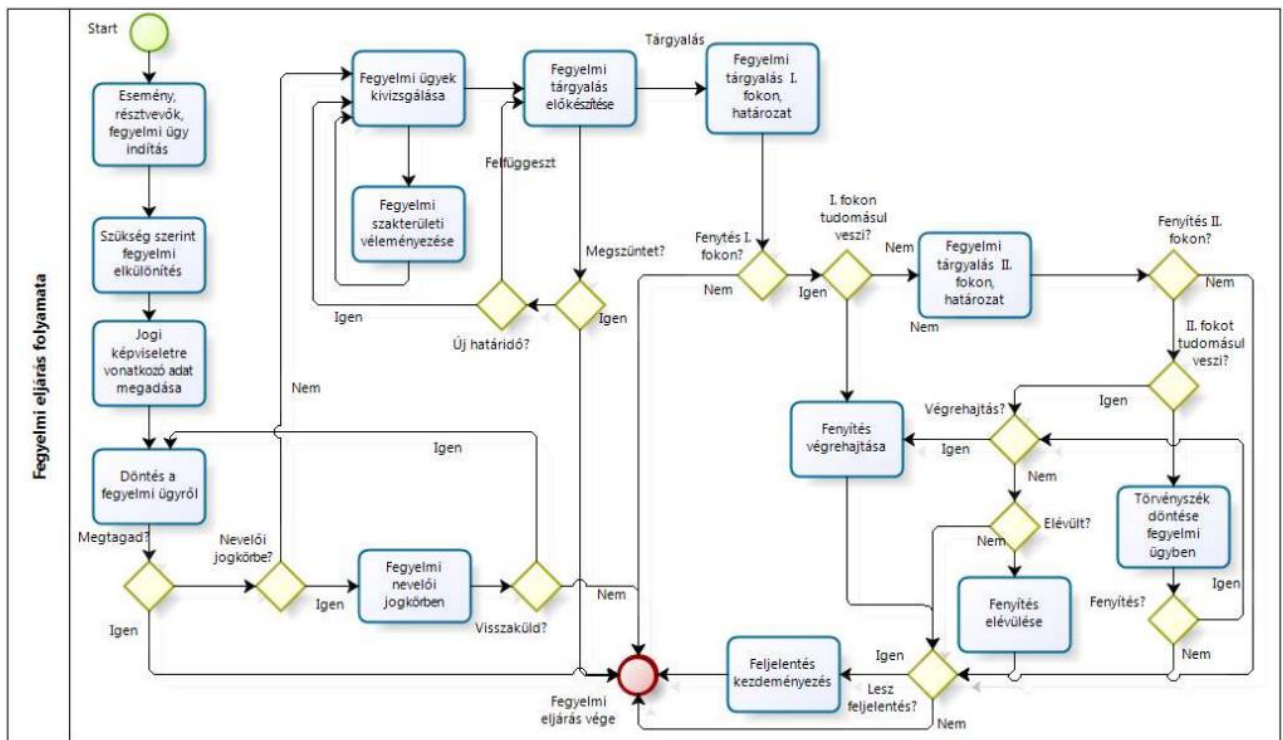

A fogvatartottról azonosításra alkalmas fényképeket kell készíteni, meghatározott beállításokkal (szemből, oldalról, arckép, egész alakos), melyek feltöltésre kerülnek a FANY biometria rendszerébe.

Fogvatartottakat időnként szállítani szükséges ideiglenesen pl. megőrzésre, nyomozásra, távoli előállításra vagy véglegesen.

Tarthatnak maguknál engedélyezett technikai eszközöket:

- 1 db hajszáritó, 1 db hajsütővas
- az érintésvédelmi szabványnak megfelelő vízforraló, vízmelegítő 350 W teljesítményig
- 1 db elemmel működtethető zsebrádió fülhallgatóval
- 1 db maximum 37 cm-es képátmérőjű, hordozható tv-készülék, vagy maximum 24 col képátmérőjű LCD/LED tv-készülék
- tartalék elemek, maximum. 1 garnitúra

melyeket személy szerint nyilván kell tartani.

Távozások előkészítésére is lehetőséget ad a rendszer (szabadítás, büntetés-, elzárás-félbeszakítás, eltávozás) törvényben meghatározott esetekben (feltételes/kitöltve szabadulás, elzárás kifizetve/kitöltve, bf. hivatalból/kérelemre, eltávozás kérelem jóváhagyva).

Összegzés

A Főnix FANY egy böngészőben futó Windows alapú kliens-szerveralkalmazás. A fogvatartott jogszabályban meghatározott adatát rögzíteni, módosítani, karbantartani lehet és kell a befogadástól a szabadításig benne. A rendszer futtatásához Internet Explorer 9 szükséges.

A Program a felhasználóknak jogosultsági szerepköre szerint jeleníti meg az engedélyezett/letiltott menüpontokat.

Felkészülési kérdések

1. Van-e lehetőség a FANY programban a felhasználók tevékenységeinek korlátozására?

Megoldás:

Az alkalmazásban az egyes felhasználók által elvégezhető műveleteket a jogosultsági rendszer szabályozza.

2. Hogyan érhető el a FANY rendszer?

Megoldás:

Sikeres bejelentkezés után az **Internet Explorer 9** elindításával, és a *fonix.büntetés-végrehajtásihu* cím beírásával érhető el a rendszer a büntetés-végrehatási intézetek zárt hálózatáról.

3. Lehetséges-e a kényszerítő eszköz alkalmazását nyilván tartani a FANY programban?

Megoldás:

Kényszerítő eszköz alkalmazás körülményeit szintén **rögzíteni kell**, az alkalmazással kapcsolatos orvosi véleménnyel együtt.